



MRV-F545/MRV-F345

4 CHANNEL POWER AMPLIFIER

- **OWNER'S MANUAL**

Please read this manual to maximize your enjoyment of the outstanding performance and feature capabilities of the equipment, then retain the manual for future reference.

- **MODE D'EMPLOI**

Veillez lire ce mode d'emploi pour tirer pleinement profit des excellentes performances et fonctions de cet appareil, et conservez-le pour toute référence future.

- **MANUAL DE OPERACION**

Lea este manual, por favor, para disfrutar al máximo de las excepcionales prestaciones y posibilidades funcionales que ofrece el equipo, luego guarde el manual para usarlo como referencia en el futuro.

English

Français

Español

CONTENTS

WARNING	2
CAUTION	3
INSTALLATION	4
CONNECTIONS OF POWER SUPPLY TERMINAL	5
CONNECTIONS	6
CONNECTIONS CHECK LIST	9
HOW TO REMOVE OR ATTACH THE TOP COVER ...	10
SWITCH SETTINGS	11
OPERATION METHOD	12
IN CASE OF DIFFICULTY	15
SYSTEM DIAGRAMS	16
INFORMATION	17
SPECIFICATIONS	18

TABLE DES MATIERES

AVERTISSEMENT	2
ATTENTION	3
INSTALLATION	4
CONNEXIONS DE LA BORNE D'ALIMENTATION	5
CONNEXIONS	6
LISTE DE VERIFICATION DES CONNEXIONS	9
COMMENT RETIRER OU FIXER LE COUVERCLE SUPERIEUR	10
REGLAGES DE COMMUTATEUR	11
METHODE DE FONCTIONNEMENT	12
EN CAS DE PROBLEME	15
DIAGRAMMES DU SYSTEME	16
INFORMATION	17
SPECIFICATIONS	18

INDICE

ADVERTENCIA	2
PRUDENCIA	3
INSTALACION	4
CONEXIONES DEL TERMINAL DE ALIMENTACIÓN ..	5
CONEXIONES	6
LISTA DE VERIFICACION DE CONEXIONES	9
CÓMO DESINSTALAR O INSTALAR LA CUBIERTA SUPERIOR	10
AJUSTES DEL INTERRUPTOR	11
MÉTODO DE OPERACIÓN	12
EN CASO DE DIFICULTAD	15
DIAGRAMAS DEL SISTEMA	16
INFORMACIÓN	17
ESPECIFICACIONES	18

ACCESSORIES

- Hexagon Wrench 1 SET
- Self-Tapping Screw 4

ACCESSOIRES

- Clé hexagonale 1 JEU
- Vis autotaraudeuse 4

ACCESORIOS

- Llave hexagonal 1 JUEGO
- Tornillo autorroscante 4

ALPINE ELECTRONICS MARKETING, INC.

1-1-8 Nishi Gotanda,
Shinagawa-ku, Tokyo 141-0031, Japan
Phone 03-5496-8231

ALPINE ELECTRONICS OF AMERICA, INC.

19145 Gramercy Place, Torrance,
California 90501, U.S.A.
Phone 1-800-ALPINE-1 (1-800-257-4631)

ALPINE ELECTRONICS OF CANADA, INC.

7300 Warden Ave., Suite 203, Markham,
Ontario L3R 9Z6, Canada
Phone 1-800-ALPINE-1 (1-800-257-4631)

ALPINE ELECTRONICS OF AUSTRALIA PTY. LTD.

6-8 Fiveways Boulevard Keysborough,
Victoria 3173, Australia
Phone 03-9769-0000

ALPINE ELECTRONICS GmbH

Frankfurter Ring 117, 80807 München,
Germany
Phone 089-32 42 640

ALPINE ELECTRONICS OF U.K. LTD.

Alpine House
Fletchamstead Highway,
Coventry CV4 9TW, U.K.
Phone 0870-33 33 763

ALPINE ELECTRONICS FRANCE S.A.R.L.

(RCS PONTOISE B 338 101 280),
98, Rue de la Belle Etoile, Z.I. Paris
Nord II, B.P. 50016, 95945 Roissy
Charles de Gaulle Cedex, France
Phone 01-48638989

ALPINE ITALIA S.p.A.

Viale C. Colombo 8, 20090 Trezzano
Sul Naviglio (MI), Italy
Phone 02-484781



ALPINE ELECTRONICS DE ESPAÑA, S.A.

Portal de Gamarra 36, Pabellón, 32
01013 Vitoria (Alava) - APDO 133, Spain
Phone 945-283588

Introduction:

Please read this OWNER'S MANUAL thoroughly to familiarize yourself with each control and function. We at ALPINE hope that your new MRV-F545/MRV-F345 will give you many years of listening enjoyment. In case of problems when installing your MRV-F545/MRV-F345, please contact your authorized ALPINE dealer.

CAUTION: These controls are for tuning your system. Please consult your authorized Dealer for adjustment.

 WARNING	This symbol means important instructions. Failure to heed them can result in serious injury or death.
 CAUTION	This symbol means important instructions. Failure to heed them can result in injury or property damages.

 **WARNING**

DO NOT OPERATE ANY FUNCTION THAT TAKES YOUR ATTENTION AWAY FROM SAFELY DRIVING YOUR VEHICLE. Any function that requires your prolonged attention should only be performed after coming to a complete stop. Always stop the vehicle in a safe location before performing these functions. Failure to do so may result in an accident.

KEEP THE VOLUME AT A LEVEL WHERE YOU CAN STILL HEAR OUTSIDE NOISE WHILE DRIVING. Failure to do so may result in an accident.

DO NOT DISASSEMBLE OR ALTER. Doing so may result in an accident, fire or electric shock.

USE THIS PRODUCT FOR MOBILE 12V APPLICATIONS. Use for other than its designed application may result in fire, electric shock or other injury.

USE THE CORRECT AMPERE RATING WHEN REPLACING FUSES. Failure to do so may result in fire or electric shock.

DO NOT BLOCK VENTS OR RADIATOR PANELS. Doing so may cause heat to build up inside and may result in fire.

MAKE THE CORRECT CONNECTIONS. Failure to make the proper connections may result in fire or product damage.

USE ONLY IN CARS WITH A 12 VOLT NEGATIVE GROUND. (Check with your dealer if you are not sure.) Failure to do so may result in fire, etc.



BEFORE WIRING, DISCONNECT THE CABLE FROM THE NEGATIVE BATTERY TERMINAL. Failure to do so may result in electric shock or injury due to electrical shorts.

Introduction:

Prrière de lire attentivement ce MODE D'EMPLOI pour se familiariser avec chaque commande et fonction. Chez Alpine, nous espérons que le nouveau MRV-F545/MRV-F345 donnera de nombreuses années de plaisir d'écoute.

En cas de problèmes lors de l'installation du MRV-F545/MRV-F345, prière de contacter le revendeur agréé d'ALPINE.

PRECAUTION: Ces commandes sont utilisées pour la sintonisation du système. Prière de contacter le revendeur agréé pour le réglage.

 AVERTISSEMENT	Ce symbole désigne des instructions importantes. Le non-respect de ces instructions peut entraîner de graves blessures, voire la mort.
 ATTENTION	Ce symbole désigne des instructions importantes. Le non-respect de ces instructions peut entraîner des blessures ou des dommages matériels.

 **AVERTISSEMENT**

N'ACTIVER AUCUNE FONCTION SUSCEPTIBLE DE DETOURNER VOTRE ATTENTION DE LA CONDUITE DU VEHICULE. Les fonctions requérant une attention prolongée ne doivent être exploitées qu'à l'arrêt complet du véhicule. Toujours arrêter le véhicule à un endroit sûr avant d'activer ces fonctions. Il y a risque de provoquer un accident.

GARDER LE VOLUME A FAIBLE NIVEAU DE MANIERE A POUVOIR ENTENDRE LES BRUITS EXTERIEURS PENDANT LA CONDUITE. Il y a risque d'accident.

NE PAS DESASSEMBLER NI MODIFIER L'APPAREIL. Il y a risque d'accident, d'incendie ou de choc électrique.

UTILISER CET APPAREIL POUR DES APPLICATIONS MOBILES DE 12 V. Toute utilisation autre que l'application désignée comporte un risque d'incendie, de choc électrique ou de blessure.

UTILISER DES FUSIBLES DE L'AMPERAGE APPROPRIÉ. Il y a risque d'incendie ou de décharge électrique.

NE PAS OBSTRUER LES SORTIES D'AIR NI LES PANNEAUX DU RADIATEUR. Une surchauffe interne peut se produire et provoquer un incendie.

EFFECTUER CORRECTEMENT LES CONNEXIONS. Il y a risque de blessures ou de dommages à l'appareil.

A UTILISER UNIQUEMENT SUR DES VOITURES A MASSE NEGATIVE DE 12 VOLTS. (Vérifiez auprès de votre concessionnaire si vous n'en êtes pas certain.) Il y a risque d'incendie, etc.



AVANT TOUTE CONNEXION, DEBRANCHER LE CABLE DE LA BORNE NEGATIVE DE LA BATTERIE. Il y a risque de choc électrique ou de blessure par courts-circuits.

Introducción:

A fin de familiarizarse con los controles y funciones de la unidad, lea detenidamente este MANUAL DE OPERACION. Nosotros en ALPINE esperamos que su nuevo MRV-F545/MRV-F345 le brinde muchos años de placer auditivo.

En caso de presentarse algún problema durante la instalación del MRV-F545/MRV-F345, tome contacto con su distribuidor autorizado ALPINE.

PRECAUCION: Estos controles sirven para la sintonización de su sistema. Contacte por favor a su distribuidor autorizado para el ajuste.

 ADVERTENCIA	Este símbolo indica que las instrucciones son importantes. De no tenerse en cuenta podría ocasionarse heridas graves o muerte.
 PRUDENCIA	Este símbolo indica que las instrucciones son importantes. De no tenerse en cuenta podría ocasionarse heridas graves o daños materiales.

 **ADVERTENCIA**

NO REALICE NINGUNA OPERACIÓN QUE PUEDA DISTRAER SU ATENCIÓN Y COMPROMETER LA SEGURIDAD DURANTE LA CONDUCCIÓN DEL VEHÍCULO. Las operaciones que requieren su atención durante más tiempo sólo deben realizarse después de detener completamente el vehículo. Estacione el vehículo en un lugar seguro antes de realizar dichas operaciones. De lo contrario, podría ocasionar un accidente.

MANTENGA EL VOLUMEN A UN NIVEL QUE NO LE IMPIDA ESCUCHAR LOS SONIDOS DEL EXTERIOR MIENTRAS CONDUCE. De no ser así, podría ocasionar un accidente.

NO DESMONTE NI ALTERE LA UNIDAD. Si lo hace, podrá ocasionar un accidente, un incendio o una descarga eléctrica.

UTILICE ESTE PRODUCTO CON APLICACIONES MÓVILES DE 12 V. Si se emplea para otra aplicación distinta de la prevista, podría producirse un incendio, una descarga eléctrica u otras lesiones.

UTILICE EL AMPERAJE CORRECTO CUANDO CAMBIE FUSIBLES. De lo contrario, puede producirse un incendio o una descarga eléctrica.

NO OBSTRUYA LOS ORIFICIOS DE VENTILACIÓN O LOS PANELES DEL RADIADOR. Si los bloquea, el calor podría acumularse en el interior y producir un incendio.

REALICE LAS CONEXIONES CORRECTAMENTE. Una conexión incorrecta puede producir un incendio o dañar el equipo.

UTILICE LA UNIDAD SOLAMENTE EN VEHÍCULOS QUE TENGAN 12 VOLTIOS CON NEGATIVO A MASA. (Consulte a su distribuidor en caso de duda.) De no ser así, podría ocasionar un incendio, etc.

ANTES DE EFECTUAR EL CABLEADO, DESCONECTE EL CABLE DEL TERMINAL NEGATIVO DE LA BATERÍA. De no hacerlo así, podría ocasionar una descarga eléctrica o heridas debido a cortocircuitos eléctricos.

DO NOT ALLOW CABLES TO BECOME ENTANGLED IN SURROUNDING OBJECTS. Arrange wiring and cables in compliance with the manual to prevent obstructions when driving. Cables or wiring that obstruct or hang up on places such as the steering wheel, gear lever, brake pedals, etc. can be extremely hazardous.

DO NOT SPLICE INTO ELECTRICAL CABLES. Never cut away cable insulation to supply power to other equipment. Doing so will exceed the current carrying capacity of the wire and result in fire or electric shock.

DO NOT DAMAGE PIPE OR WIRING WHEN DRILLING HOLES. When drilling holes in the chassis for installation, take precautions so as not to contact, damage or obstruct pipes, fuel lines, tanks or electrical wiring. Failure to take such precautions may result in fire.

DO NOT USE BOLTS OR NUTS IN THE BRAKE OR STEERING SYSTEMS TO MAKE GROUND CONNECTIONS. Bolts or nuts used for the brake or steering systems (or any other safety-related system), or tanks should NEVER be used for installations or ground connections. Using such parts could disable control of the vehicle and cause fire etc.

KEEP SMALL OBJECTS SUCH AS BOLTS OR SCREWS OUT OF THE REACH OF CHILDREN. Swallowing them may result in serious injury. If swallowed, consult a physician immediately.

CAUTION

HALT USE IMMEDIATELY IF A PROBLEM APPEARS. Failure to do so may cause personal injury or damage to the product. Return it to your authorized Alpine dealer or the nearest Alpine Service Center for repairing.

HAVE THE WIRING AND INSTALLATION DONE BY EXPERTS. The wiring and installation of this unit requires special technical skill and experience. To ensure safety, always contact the dealer where you purchased this product to have the work done.

USE SPECIFIED ACCESSORY PARTS AND INSTALL THEM SECURELY. Be sure to use only the specified accessory parts. Use of other than designated parts may damage this unit internally or may not securely install the unit in place. This may cause parts to become loose resulting in hazards or product failure.

ARRANGE THE WIRING SO IT IS NOT CRIMPED OR PINCHED BY A SHARP METAL EDGE. Route the cables and wiring away from moving parts (like the seat rails) or sharp or pointed edges. This will prevent crimping and damage to the wiring. If wiring passes through a hole in metal, use a rubber grommet to prevent the wire's insulation from being cut by the metal edge of the hole.

DO NOT INSTALL IN LOCATIONS WITH HIGH MOISTURE OR DUST. Avoid installing the unit in locations with high incidence of moisture or dust. Moisture or dust that penetrates into this unit may result in product failure.

NE PAS COINCER LES CABLES AVEC DES OBJETS VOISINS. Positionner les câbles conformément au manuel de manière à éviter toute obstruction en cours de conduite. Les câbles qui obstruent ou dépassent à des endroits tels que le volant, le levier de changement de vitesses, la pédale de frein, etc., peuvent s'avérer extrêmement dangereux.

NE PAS DENUDER LES CABLES ELECTRIQUES. Ne jamais enlever la gaine isolante pour alimenter un autre appareil. Il y a risque de dépassement de la capacité de courant et, partant, d'incendie ou de choc électrique.

NE PAS ENDOMMAGER DE CONDUITES NI DE CABLES LORS DU FORAGE DES TROUS. Lors du forage de trous dans le châssis en vue de l'installation, veiller à ne pas entrer en contact, endommager ni obstruer de conduites, de tuyaux à carburant ou de fils électriques. Le non-respect de cette précaution peut entraîner un incendie.

NE PAS UTILISER DES ECROUS NI DES BOULONS DU CIRCUIT DE FREINAGE OU DE DIRECTION POUR LES CONNEXIONS DE MASSE. Les boulons et les écrous utilisés pour les circuits de freinage et de direction (ou de tout autre système de sécurité) ou les réservoirs ne peuvent JAMAIS être utilisés pour l'installation ou la liaison à la masse. L'utilisation de ces organes peut désactiver le système de contrôle du véhicule et causer un incendie, etc.

GARDER LES PETITS OBJETS COMME LES BOULONS OU LES VIS HORS DE PORTEE DES ENFANTS. L'ingestion de tels objets peut entraîner de graves blessures. En cas d'ingestion, consulter immédiatement un médecin.

ATTENTION

INTERROMPRE TOUTE UTILISATION EN CAS DE PROBLEME. Le non-respect de cette précaution peut entraîner des blessures ou endommager l'appareil. Retourner l'appareil auprès du distributeur Alpine agréé ou un centre de service après-vente Alpine en vue de la réparation.

FAIRE INSTALLER LE CABLAGE ET L'APPAREIL PAR DES EXPERTS. Le câblage et l'installation de cet appareil requiert des compétences techniques et de l'expérience. Pour garantir la sécurité, faire procéder à l'installation de cet appareil par le distributeur qui vous l'a vendu.

UTILISER LES ACCESSOIRES SPECIFIES ET LES INSTALLER CORRECTEMENT. Utiliser uniquement les accessoires spécifiés. L'utilisation d'autres composants que les composants spécifiés peut causer des dommages internes à cet appareil ou son installation risque de ne pas être effectuée correctement. Les pièces utilisées risquent de se desserrer et de provoquer des dommages ou une défaillance de l'appareil.

FAIRE CHEMINER LE CABLAGE DE MANIERE A NE PAS LE COINCER CONTRE UNE ARETE METALLIQUE. Faire cheminer les câbles à l'écart des pièces mobiles (comme les rails d'un siège) et des arêtes acérées ou pointues. Cela évitera ainsi de coincer et d'endommager les câbles. Si un câble passe dans un orifice métallique, utiliser un passe-cloison en caoutchouc pour éviter que la gaine isolante du câble ne soit endommagée par le rebord métallique de l'orifice.

NE PAS INSTALLER A DES ENDROITS TRES HUMIDES OU POUSSIEREUX. Eviter d'installer l'appareil à des endroits soumis à une forte humidité ou à de la poussière en excès. La pénétration d'humidité ou de poussière à l'intérieur de cet appareil risque de provoquer une défaillance.

IMPIDA QUE LOS CABLES SE ENREDEN CON LOS OBJETOS SITUADOS ALREDEDOR. Disponga la instalación eléctrica y los cables conforme a lo descrito en el manual para evitar obstáculos durante la conducción. Los cables que obstaculizan la conducción o que cuelgan de partes del vehículo como el volante de dirección, la palanca de cambios, los pedales de freno, etc., se consideran extremadamente peligrosos.

NO EMPALME CABLES ELÉCTRICOS. Nunca corte el aislamiento de un cable para suministrar energía a otro equipo. Esto hace que la capacidad portadora del cable se supere y puede ser la causa de incendios o descargas eléctricas.

EVITE DAÑAR LOS TUBOS Y EL CABLEADO CUANDO TALADRE AGUJEROS. Si taladra agujeros en el chasis durante la instalación, tome las precauciones necesarias para no rozar, dañar u obstruir los tubos, las tuberías de combustible, los depósitos o el cableado eléctrico. De lo contrario, podría provocar un incendio.

NO UTILICE TUERCAS O PERNOS EN EL SISTEMA DE FRENOS O DE DIRECCIÓN PARA REALIZAR LAS CONEXIONES A MASA. Los pernos o tuercas empleados en los sistemas de freno o de dirección (o en cualquier otro sistema relacionado con la seguridad del vehículo), o los depósitos, NUNCA deben utilizarse para instalaciones de cableado o conexión a masa. Si utiliza tales partes podrá incapacitar el control del vehículo y provocar un incendio, etc.

MANTENGA LOS OBJETOS PEQUEÑOS, COMO PERNOS Y TORNILLOS, FUERA DEL ALCANCE DE LOS NIÑOS. La ingestión de estos objetos puede provocar lesiones graves. Si esto ocurre, consulte con un médico inmediatamente.

PRUDENCIA

DEJE DE USAR LA UNIDAD INMEDIATAMENTE SI APARECE ALGÚN PROBLEMA. Su uso en estas condiciones podría ocasionar lesiones personales o daños al producto. Lleve la unidad a un distribuidor Alpine autorizado o al Centro de servicio Alpine más próximo para repararla.

CONFÍE EL CABLEADO Y LA INSTALACIÓN A PROFESIONALES. El cableado y la instalación de este equipo requieren una competencia y experiencia técnica confirmada. Para garantizar la seguridad, póngase siempre en contacto con el distribuidor al que ha comprado el equipo para confiarle estas tareas.

UTILICE LOS ACCESORIOS ESPECIFICADOS E INSTÁLELOS CORRECTAMENTE. Asegúrese de utilizar los accesorios especificados solamente. La utilización de otras piezas no designadas puede ser la causa de daños en el interior de la unidad o de una instalación incorrecta. Las piezas pueden aflojarse, lo que, además de ser peligroso, puede provocar averías.

DISPONGA EL CABLEADO DE FORMA QUE LOS CABLES NO SE DOBLEN, NO SE CONTRAIGAN NI ROCEN UN BORDE METÁLICO AFILADO. Aleje los cables y el cableado de piezas móviles (como los raíles de los asientos) o de bordes puntiagudos o afilados. De esta forma evitará dobleces y daños en el cableado. Si los cables se introducen por un orificio de metal, utilice una arandela de goma para evitar que el borde metálico del orificio corte el aislamiento del cable.

NO INSTALE LA UNIDAD EN LUGARES MUY HÚMEDOS O LLENOS DE POLVO. Evite instalar la unidad en lugares con altos índices de humedad o polvo. Si entra polvo o humedad, el equipo puede averiarse.

INSTALLATION

Due to the high power output of the MRV-F545/MRV-F345, considerable heat is produced when the amplifier is in operation. For this reason, the amplifier should be mounted in a location which will allow for free circulation of air, such as inside the trunk. For alternate installation locations, please contact your authorized Alpine dealer.

1. Using the amplifier as a template, mark the four screw locations.
2. Make sure there are no objects behind the surface that may become damaged during drilling.
3. Drill the screw holes.
4. Position the MRV-F545/MRV-F345 over the screw holes, and secure with four self-tapping screws.

NOTE:

To securely connect the ground lead, use an already installed screw on the metal part of the vehicle (marked ★). Be sure this is a good ground by checking continuity to the battery (-) terminal. As much as possible connect all equipment to the same ground point. These procedures will help eliminate noise.

- ① Self-Tapping Screws (M4 x 20)
- ② Ground Lead
- ③ Chassis
- ④ Holes

INSTALLATION

En raison de la sortie de puissance élevée du MRV-F545/MRV-F345, une forte chaleur est produite pendant le fonctionnement de l'amplificateur. Pour cette raison, l'amplificateur doit être monté dans un endroit permettant une bonne ventilation, tel que le coffre. Pour ce qui concerne les différentes positions d'installation, contacter un concessionnaire Alpine.

1. Apposer l'amplificateur contre la surface d'installation pour marquer les repères des quatre vis.
2. Vérifier qu'il n'y a pas d'objets derrière la surface pouvant être abîmés lorsque les trous soient percés.
3. Percer les trous pour les vis.
4. Positionner le MRV-F545/MRV-F345 par dessus les trous et fixer avec les quatre vis auto-taraudées.

REMARQUE:

Pour connecter solidement le conducteur de mise à la terre, utiliser la vis déjà fixée sur la partie métallique du véhicule (signalée ★). Assurez-vous que ce point est une bonne mise à la terre en vérifiant la continuité à la borne de la batterie (-). Si possible, connecter tout l'équipement au même point de mise à la terre. Ceci vous aidera à éliminer le bruit.

- ① Vis auto-taraudées (M4 x 20)
- ② Conducteur de mise à la terre
- ③ Châssis
- ④ Trous

INSTALACION

Debido a la salida de alta potencia del MRV-F545/MRV-F345, se produce un calor considerable cuando el amplificador está en funcionamiento. Por esta razón, el amplificador deberá montarse en una ubicación que permita la libre circulación de aire, como por ejemplo dentro del maletero. Para ubicaciones de instalación alternativas, por favor contacte a su distribuidor de Alpine autorizado.

1. Utilizando el amplificador como plantilla, marque la ubicación de los cuatro tornillos.
2. Asegúrese de que no hay objeto alguno bajo la superficie que pueda verse dañado durante la perforación de los agujeros.
3. Perfore los agujeros para los tornillos.
4. Sitúe el MRV-F545/MRV-F345 sobre dichos agujeros, y asegúrelo con cuatro tornillos autorroscantes.

NOTA:

Para conectar de forma segura el cable de tierra, utilice un tornillo ya instalado en la parte metálica del vehículo (marcado ★). Asegúrese de que es un punto de tierra bueno verificando la continuidad con el terminal de la batería (-). Conecte siempre que sea posible todo el equipo en el mismo punto de tierra. Esto ayudará a eliminar el ruido.

- ① Tornillos autorroscantes (M4 x 20)
- ② Cable de tierra
- ③ Chasis
- ④ Agujeros

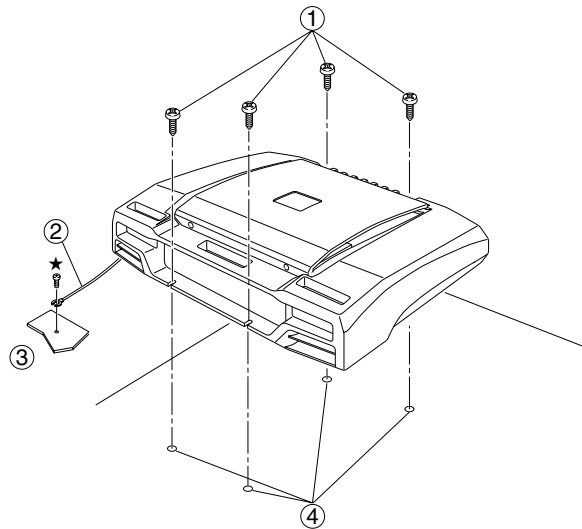

Fig. 1

⚠ CAUTION

CONNECTIONS OF POWER SUPPLY TERMINAL

- Before connecting the power supply wire to the unit, be sure to remove the negative (-) terminal of the vehicle's battery.
- Make the power supply wire connection to the battery positive (+) terminal of the unit, before connecting the wire to the positive (+) terminal of the vehicle's battery .

- When connecting the power supply wire to the unit, be sure not to short the wire.
 - If you tighten the screw to fix the power supply wire on the unit after the power supply connection is completed, the tool may touch the unit and may cause a short-circuit.
 - Be sure not to allow the power supply wire to be exposed outside the terminal.
 - Fix the power supply wire securely to prevent disconnection or dropping.

- When tightening the screw to fix the power supply wire, be sure not to touch the tool to the unit.

⚠ ATTENTION

CONNEXIONS DE LA BORNE D'ALIMENTATION

- Avant de connecter le fil d'alimentation à l'unité, s'assurer de retirer la borne négative (-) de la batterie du véhicule.
 - Faire la connexion de fil d'alimentation à la borne positive (+) de l'unité, avant de connecter le fil à la borne positive (+) de la batterie du véhicule.

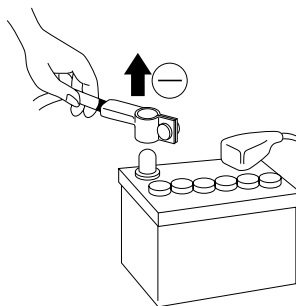
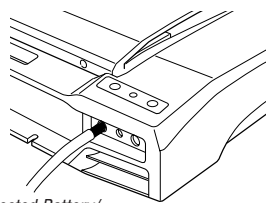

Fig. 2

- Lors de la connexion du fil d'alimentation à l'unité, s'assurer de ne pas court-circuiter le fil.
 - Si vous serrez la vis pour fixer le fil d'alimentation à l'unité après que la connexion d'alimentation est terminée, l'outil peut toucher l'unité et peut causer un court-circuit.
 - S'assurer de ne pas permettre au fil d'alimentation d'être exposé à l'extérieur de la borne.
 - Fixer le fil d'alimentation fermement afin d'empêcher qu'il se déconnecte ou tombe.



Connected Battery/
Batterie Reliée/
Batería Conectada

Fig. 3

- Lors du serrage de la vis pour fixer le fil d'alimentation, s'assurer de ne pas toucher l'outil ou l'unité.

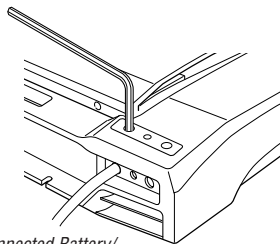

Connected Battery/
Batterie Reliée/
Batería Conectada

Fig. 4

⚠ PRUDENCIA

CONEXIONES DEL TERMINAL DE ALIMENTACIÓN

- Antes de conectar el alambre de alimentación a la unidad, asegúrese de desconectar negativo (-) de la batería del vehículo.
 - Realice la conexión del alambre de alimentación al terminal (+) de la unidad, antes de conectar el alambre al terminal positivo (+) de la batería del vehículo.

- Al conectar el alambre de alimentación a la unidad, asegúrese de no cortocircuitar el alambre.
 - Si aprieta el tornillo para fijar el alambre de alimentación en la unidad después de haber realizado la conexión de alimentación, la herramienta puede tocar la unidad y provocar un cortocircuito.
 - No permita que el alambre de alimentación quede expuesto fuera del terminal.
 - Fije el alambre de alimentación en forma segura para evitar que se desconecte o se caiga.

- Cuando apriete el tornillo para fijar el alambre de alimentación, asegúrese de no tocar la unidad con la herramienta.

MRV-F545

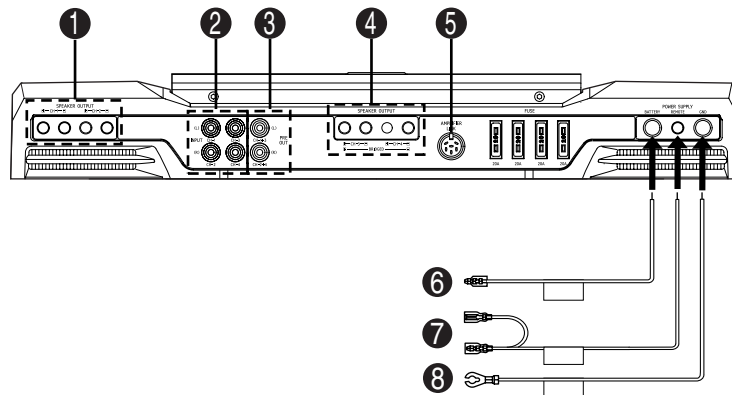

Fig. 5

MRV-F345

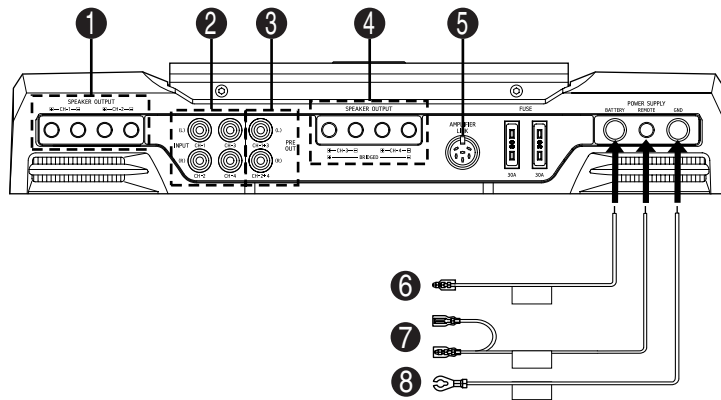

Fig. 6

CONNECTIONS

Before making connections, be sure to turn the power off to all audio components. Connect the yellow battery lead from the amp directly to the positive (+) terminal of the vehicle's battery. Do not connect this lead to the fuse block.

To prevent external noise from entering the audio system.

- Locate the unit and route the leads at least 10 cm away from the car harness.
- Keep the battery power leads as far away from other leads as possible.
- Connect the ground lead securely to a bare metal spot (remove any paint or grease if necessary) of the car chassis.
- If you add an optional noise suppressor, connect it as far away from the unit as possible. Your Alpine dealer carries various noise suppressors, contact them for further information.
- Your Alpine dealer knows best about noise prevention measures so consult your dealer for further information.

CONNEXIONS

Avant d'effectuer les connexions, vérifier que tous les composants audio sont hors tension. Connectez le conducteur jaune de la batterie provenant de l'amplificateur directement à la borne positive (+) de la batterie du véhicule. Ne pas le connecter au boîtier de fusibles.

Pour éviter que des bruits extérieurs interfèrent avec le système audio.

- Installez l'appareil et acheminez les câbles à au moins 10 cm de distance du faisceau de câbles de la voiture.
- Eloignez les câbles d'alimentation de la batterie le plus possible des autres câbles.
- Raccordez bien le fil de terre à un point métallique apparent (enlevez la couche de peinture ou de graisse si nécessaire) du châssis de la voiture.
- Si vous rajoutez un filtre antiparasites en option, raccordez-le le plus loin possible de l'appareil. Contactez votre revendeur Alpine pour plus de détails sur les divers filtres antiparasites disponibles.
- Consultez votre revendeur Alpine pour plus de détails sur les mesures de prévention contre les parasites.

CONEXIONES

Antes de efectuar las conexiones, asegúrese de que apaga todos los componentes audio. Conecte el cable amarillo de la batería proveniente del amplificador directamente al terminal positivo (+) de la batería del vehículo. No conecte dicho cable al bloque de fusibles.

Para evitar que entre ruido externo en el sistema de audio.

- Coloque la unidad y pase los cables a 10 cm por lo menos del conjunto de cables del automóvil.
- Mantenga los conductores de alimentación de la batería lo más alejados posible de otros cables.
- Conecte el conductor de puesta a tierra con seguridad a un punto metálico desnudo (si es necesario, elimine la pintura o la grasa) del chasis del automóvil.
- Si añade un supresor de ruido opcional, conéctelo lo más lejos posible de la unidad. Su proveedor Alpine dispone de varios supresores de ruido. Solicítele más información.
- Su proveedor Alpine conoce la mejor forma de evitar el ruido. Solicítele más información.

1, 4 Speaker Output Terminals

The MRV-F545/MRV-F345 has two sets of speaker outputs. Be sure to observe correct speaker output connections and phasing. In the stereo mode, connect the right speaker outputs to the right speaker and the left to left. Connect the positive output to the positive speaker terminal and the negative to negative.

In the bridged mode, connect the left positive to the positive terminal on the speaker and the right negative to the negative terminal of the speaker. Do not use the speaker (-) terminals as a common lead between the left and right channels. Do not connect this lead to the vehicle's chassis.

NOTE:

Do not connect speaker leads together or to chassis ground.

2 RCA Input Jacks

Connect these jacks to the line out leads on your head unit using RCA extension cables (sold separately). Be sure to observe correct channel connections; Left to Left and Right to Right. (Front to Front and Rear to Rear)

3 Pre-Out Jacks

These jacks provide a Front + Rear summed output (Non-fading). This is an ideal output for driving a separate subwoofer amp. This output is full-range, and is not affected by the crossover.

5 Amplifier LINK Connector**6 Battery Lead (Yellow) (Sold Separately)**

Be sure to add a **★ 80 amp fuse (or four 20A fuses in parallel)** as close as possible to the battery's positive (+) terminal. This fuse will protect your vehicle's electrical system in case of a short circuit. If you need to extend this lead, the wire gauge should be 8 AWG or larger.

★ MRV-F545 ... 80A amp fuse (or four 20A fuses in parallel)
MRV-F345 ... 60A amp fuse (or two 30A fuses in parallel)

7 Remote Turn-On Lead (Blue/White) (Sold Separately)

Connect this lead to the remote turn-on or power antenna (positive trigger, (+) 12V only) lead of your head unit.

8 Ground Lead (Black) (Sold Separately)

Connect this lead securely to a clean, bare metal spot on the vehicle's chassis. Verify this point to be a true ground by checking for continuity between that point and the negative (-) terminal of the vehicle's battery. Ground all your audio components to the same point on the chassis to prevent ground loops.

1, 4 Bornes de sortie du haut-parleur

Le MRV-F545/MRV-F345 a deux ensembles de sorties haut-parleurs. Vérifier que les connexions et la mise en phase des sorties haut-parleurs sont correctes. En mode stéréo, connecter les sorties du haut-parleur droit sur le haut-parleur droit et les sorties de gauche sur le haut-parleur gauche. Connecter la sortie positive sur la borne positive du haut-parleur et la sortie négative sur la borne négative.

En mode ponté, connecter la sortie positive gauche sur la borne positive du haut-parleur et la sortie négative droite sur la borne négative du haut-parleur. Ne pas utiliser les bornes haut-parleur (-) à la fois pour les canaux droit et gauche. Ne pas connecter ce câble sur le châssis du véhicule.

REMARQUE:

Jamais connecter les conducteurs de haut-parleur ensemble ou sur la terre du châssis.

2 Prises d'entrée RCA

Connecter ces prises aux conducteurs de sortie de ligne de l'unité principale en utilisant les câbles d'extension RCA (vendus séparément). Vérifier que les connexions de canal sont correctes: gauche/vers la gauche et droite/vers la droite. (Avant vers l'avant et arrière vers l'arrière)

3 Prises de sortie de préamplificateur

Ces prises assurent une sortie accumulée Avant + Arrière (sans atténuation). C'est une sortie idéale pour entraîner un amplificateur de haut-parleur des sous-graves séparé. Cette sortie est pleine gamme, et n'est pas affectée par le séparateur.

5 Connecteur de LINK d'amplificateur**6 Conducteur de la batterie (jaune) (vendu séparément)**

Assurez-vous d'ajouter **★ un fusible de 80A (ou quatre de 20A en parallèle)** le plus près que possible de la borne positive (+) de la batterie. Ce fusible protégera le système électrique de votre véhicule au cas de court-circuit. Si ce conducteur doit être rallongé, la jauge de fil doit être de 8 AWG ou plus.

★ MRV-F545 ... fusible de 80A (ou quatre de 20A en parallèle)
MRV-F345 ... fusible de 60A (ou deux de 30A en parallèle)

7 Conducteur de mise sous tension télécommandée (bleu/blanc) (vendu séparément)

Connecter ce conducteur au conducteur de mise sous tension télécommandée ou au conducteur d'antenne électrique (déclencheur positif, (+) 12V seulement) de votre unité principale.

8 Conducteur de mise à la terre (noir) (vendu séparément)

Connecter ce conducteur sur un endroit propre et métallique du châssis du véhicule. Vérifier la mise à la terre en contrôlant le passage de courant continu entre ce point et la borne négative (-) de la batterie du véhicule. Mettre à la terre tous les composants audio, au même point sur le châssis pour éviter des boucles de terre.

1, 4 Terminales de salida del altavoz

El MRV-F545/MRV-F345 posee dos juegos de salidas de altavoz. Asegúrese de observar las conexiones y la fase correctas de la salida de altavoz. En el modo estéreo, conecte la salida de altavoz derecha al altavoz derecho y la izquierda al izquierdo. Conecte la salida positiva al terminal positivo del altavoz y la negativa al negativo.

En el modo de puente, conecte la salida izquierda positiva al terminal positivo del altavoz y la salida derecha negativa al terminal negativo del altavoz. No utilice los terminales de altavoz (-) conjuntamente entre los canales derecho e izquierdo. No conecte este conductor al chasis del vehículo.

NOTA:

Nunca conecte los cables de altavoz juntos o en el punto de tierra del chasis.

2 Clavijas RCA de entrada

Conecte las mismas a los cables de salida de línea de su unidad principal utilizando cables de extensión RCA (vendidos por separado). Asegúrese de que respeta las conexiones de canal correctas; izquierda para izquierda y derecha para derecha. (Delantera a delantera y trasera a trasera)

3 Clavijas de salida de preamplificador

Estas clavijas proporcionan una salida delantera + trasera conjunta (sin desvanecimiento). Esta salida es ideal para excitar un amplificador de altavoz de frecuencias ultrabajos separado. Esta salida es de gama completa, y no es afectada por el filtro separador.

5 Conector de ACOPLAMIENTO de amplificador**6 Cable de la batería (amarillo) (vendido separadamente)**

Asegúrese de añadir **★ un fusible de 80A (o cuatro fusibles de 20A en paralelo)** tan cerca como sea posible del terminal positivo (+) de la batería. Este fusible protegerá el sistema eléctrico de su vehículo en caso de que se produzca un cortocircuito. Si necesita extender este cable, la medida del nuevo cable deberá ser 8 AWG o mayor.

★ MRV-F545 ... fusible de 80A (o cuatro fusibles de 20A en paralelo)
MRV-F345 ... fusible de 60A (o dos fusibles de 30A en paralelo)

7 Cable para encendido remoto (azul/blanco) (vendido separadamente)

Conecte este cable al cable de encendido remoto o de antena eléctrica (disparador positivo (+) de 12V solamente) de su unidad principal.

8 Cable de tierra (negro) (vendido separadamente)

Conecte este cable con seguridad en un punto metálico expuesto, limpio, en el chasis del vehículo. Verifique que este punto es un verdadero punto de puesta a tierra comprobando si existe continuidad entre este punto y el terminal negativo (-) de la batería del vehículo. Conecte a tierra todos sus componentes audio en el mismo punto del chasis para prevenir bucles en la conexión a tierra.

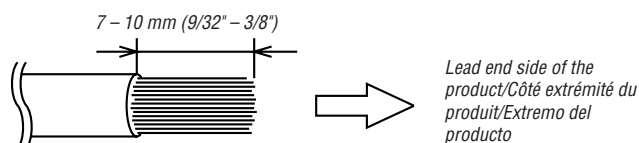

Fig. 7

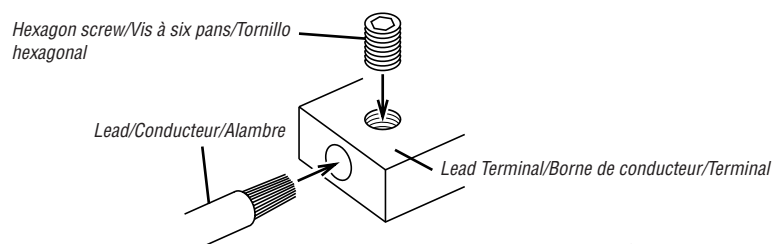

Fig. 8

Cautions on wire lead connections

When using third-party wire cables (power supply wire), use the supplied hex screws and the hex wrench (included) to simplify the connection. Refer to the description below for the proper procedure.

If you are in doubt about how to make this connection, consult your dealer.

1. Check the wire size.

Notes:

- Wire Size (Battery Lead, Ground Lead)
Recommended wire size for this unit is AWG4 – AWG8.
- If the wire gauge used is unknown, ask your dealer.

2. Remove the insulation from the ends of the wire leads by about 7 – 10mm (9/32" – 3/8"). (Fig. 7)

Notes:

- If length of the exposed wire is too short, a poor connection may occur causing operation failure or sound interruption.
- On the other hand, if the length is too long, an electrical short-circuit may occur.

3. Turn the screw attached to the terminal. Insert the exposed wire end into the lead terminal. Tighten the hexagon screw with the hex wrench (included), to fix the lead. (Fig. 8)

Before making this connection, use insulated shrink tubing to cover any exposed wire extending beyond the terminal.

Notes:

- Use only the hexagon screws included.
- For safety reasons, connect the battery leads last.
- To prevent disconnection of the leads or dropping of the unit, do not use the cabling to carry the unit.

Précautions avec les connexions des fils conducteurs

Si vous utilisez des câbles d'un tiers (Fil d'alimentation), utilisez les vis à six pans et la clé à vis à six pans fournies pour rendre plus facile la connexion.

Faire correctement les connexions en se référant à la description suivante.

Si vous avez des doutes, contactez votre revendeur.

1. Vérifier le calibre des fils.

Remarques:

- Calibre des fils (Conducteur de la batterie, conducteur de mise à la terre)
Le calibre des fils recommandés pour l'appareil est AWG4 – AWG8.
- Si le calibre des fils utilisés est inconnu, se renseigner auprès du revendeur.

2. Retirer l'isolation des bouts des fils de connexion de 7 – 10mm (9/32" – 3/8"). (Fig. 7)

Remarques:

- Si la longueur des conducteurs avec l'isolation retirée est trop courte, une connexion incorrecte risque de se produire et cela peut provoquer une panne de fonctionnement ou l'interruption du son.
- D'autre part, si la longueur du conducteur est trop longue, un court-circuit électrique risque de se produire.

3. Tourner la vis fixée à la borne. Insérer le bout du conducteur exposé dans la borne de conducteur. Serrer la vis à six pans à l'aide d'une clé hexagonale (fournie), pour fixer le conducteur. (Fig. 8)

Avant de faire cette connexion, utiliser la gaine rétrécissable isolante afin de couvrir les câbles dénudés dépassant la borne.

Remarques:

- Utiliser uniquement les vis à six pans fournies.
- Par mesure de sécurité, connecter les fils de la batterie en dernier.
- Pour éviter le débranchement des conducteurs ou de faire tomber l'appareil, ne pas saisir les conducteurs lors du transport de l'appareil.

Precauciones durante la conexión de alambres

Si utiliza un cable de terceros (alambre de alimentación), utilice los tornillos hexagonales y la llave para tuercas hexagonales proporcionados, para hacer más fácil la conexión.

Asegúrese de efectuar correctamente las conexiones siguiendo el procedimiento que se describe a continuación.

Si tiene dudas sobre la forma de hacer las conexiones, consulte a su distribuidor.

1. Compruebe el tamaño de los alambres.

Notas:

- Tamaño de los alambres (Cable de la batería, cable de tierra)
El tamaño del alambre recomendado para esta unidad es AWG4 – AWG8.
- Si no conoce el tamaño del alambre empleado, consulte a su distribuidor.

2. Quite aproximadamente 7 – 10mm de aislación de los extremos de los alambres. (Fig. 7)

Notas:

- Si el largo de los conductores sin aislación es demasiado corto, las conexiones podrán quedar mal hechas, lo que a su vez podrá causar fallas de operación o interrupciones en el sonido.
- Por otro lado, si los conductores sin aislación son demasiado largos, podrán producirse cortocircuitos eléctricos.

3. Girar el tornillo fijado al terminal. Inserte el extremo desnudo del alambre en el terminal del conductor. Apriete el tornillo hexagonal con una llave hexagonal (incluida) para fijar el alambre. (Fig. 8)

Antes de hacer esta conexión, use un manguito aislante contraíble para cubrir los cables expuestos que sobresalen del terminal.

Notas:

- Use sólo los tornillos hexagonales incluidos.
- Por razones de seguridad, conecte los cables de la batería al final.
- Para evitar la desconexión de los alambres o la caída de la unidad, asegúrese de no coger los alambres para transportar la unidad.

CONNECTIONS CHECK LIST

Please check your head unit for the conditions listed below:

- The head unit does not have a remote turn-on or power antenna lead.
- The head unit's power antenna lead is activated only when the radio is on (turns off in the tape or CD Mode).
- The head unit's power antenna lead is logic level output (+) 5V, negative trigger (grounding type), or cannot sustain (+) 12V when connected to other equipment in addition to the vehicle's power antenna. If any of the above conditions exist, the remote turn-on lead of your MRV-F545/MRV-F345 must be connected to a switched power source (ignition) in the vehicle. Be sure to use a 3A fuse as close as possible to this ignition tap. Using this connection method, the MRV-F545/MRV-F345 will turn on and stay on as long as the ignition switch is on.

If this is objectionable, a SPST (Single Pole, Single Throw) switch, in addition to the 3A fuse mentioned above, may be installed in-line on the MRV-F545/MRV-F345 turn-on lead. This switch will then be used to turn on (and off) the MRV-F545/MRV-F345. Therefore, the switch should be mounted so it is accessible to the driver. Make sure the switch is turned off when the vehicle is not running. Otherwise, the amplifier will remain on and drain the battery.

- 1 Blue/White
- 2 Power Antenna
- 3 Remote Turn-On Lead
- 4 To other Alpine components' Remote Turn-On Leads
- 5 SPST Switch (optional)
- 6 Fuse (3A)
- 7 As close as possible to the vehicle's ignition tap
- 8 Ignition Source

LISTE DE VERIFICATION DES CONNEXIONS

Prrière de vérifier les points énumérés ci-dessous concernant l'unité principale:

- L'unité principale n'a pas de conducteur de mise sous tension télécommandée ou d'antenne électrique.
- Le conducteur d'antenne électrique de l'unité principale est seulement activé lorsque la radio est allumée (désactivé en mode cassette ou CD).
- Le conducteur d'antenne électrique de l'unité principale est une sortie de niveau logique (+) 5V, déclencheur négatif (de type mise à la terre) ou ne peut pas supporter (+) 12V lors de la connexion à un autre équipement en plus de l'antenne électrique du véhicule. Si un des points ci-dessus se présente, le conducteur de mise sous tension télécommandée du MRV-F545/MRV-F345 doit être connecté à une source d'alimentation commutée (allumage) du véhicule. S'assurer d'utiliser un fusible de 3A le plus près que possible de la prise d'allumage. En utilisant cette méthode de connexion, le MRV-F545/MRV-F345 est mis sous tension et restera allumé aussi longtemps que le commutateur d'allumage restera activé.

Si ceci est inacceptable, en plus du fusible de 3A mentionné ci-dessus, un commutateur SPST (commutateur-disjoncteur unipolaire) doit être installé en ligne dans le conducteur de mise sous tension du MRV-F545/MRV-F345. Ce commutateur est ensuite utilisé pour mettre sous (et hors) tension le MRV-F545/MRV-F345. Pour cette raison, prière de s'assurer que ce commutateur est accessible au conducteur. S'assurer que le commutateur est désactivé quand le véhicule est arrêté. Autrement, l'amplificateur restera activé et videra la batterie.

- 1 Bleu/Blanc
- 2 Antenne électrique
- 3 Conducteur de mise sous tension télécommandée
- 4 Aux conducteurs de mise sous tension télécommandée d'autres composants Alpine
- 5 Commutateur SPST (optionnel)
- 6 Fusible (3A)
- 7 Aussi près que possible de la prise d'allumage du véhicule
- 8 Source d'allumage

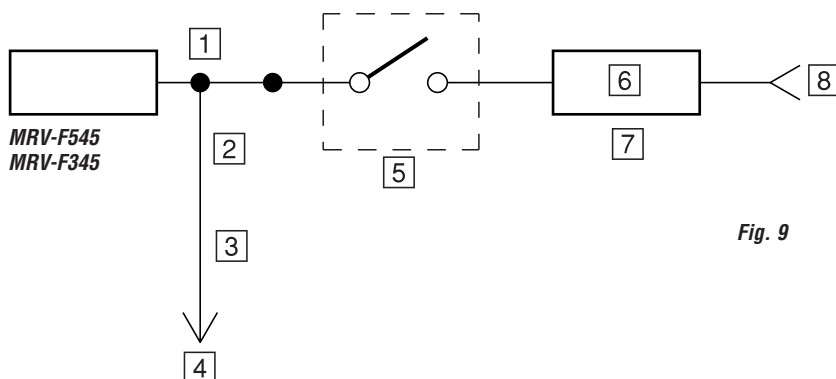

Fig. 9

LISTA DE VERIFICACION DE CONEXIONES

Por favor compruebe el estado de su unidad principal según las condiciones listadas a continuación:

- La unidad principal no tiene un cable de encendido remoto o de antena eléctrica.
- El cable de antena eléctrica de la unidad principal solamente está activado cuando la radio está encendida (désactivado en el modo de cinta o de CD).
- El cable de antena eléctrica de la unidad principal es una salida de nivel lógico (+) de 5V, disparador negativo (tipo de tierra), o no puede soportar (+) 12V cuando es conectado a otro equipo además de la antena eléctrica del vehículo. Si se observa una de las condiciones anteriores, el cable de encendido remoto de su MRV-F545/MRV-F345 se deberá conectar a una fuente de alimentación mediante interruptor (ignición) en el vehículo. Asegúrese de utilizar un fusible de 3A tan cerca como sea posible de esta llave de ignición. Empleando este método de conexión, el MRV-F545/MRV-F345 se encenderá y permanecerá encendido mientras el interruptor de ignición esté activado.

Si existen objeciones a esta alternativa, en adición al fusible de 3 A mencionado antes, se puede instalar en línea un interruptor SPST (polo simple, tiro simple) en el cable de encendido del MRV-F545/MRV-F345. Este interruptor se utilizará entonces para encender (y apagar) el MRV-F545/MRV-F345. Por lo tanto, el interruptor se deberá montar de forma tal que resulte accesible para el conductor. Asegúrese de que el interruptor esté apagado cuando el vehículo no esté en marcha. De lo contrario, el amplificador permanecerá encendido y agotará la batería.

- 1 Azul/Blanco
- 2 Antena eléctrica
- 3 Cable para encendido remoto
- 4 A los cables para encendido remoto de otros componentes Alpine
- 5 Interruptor SPST (opcional)
- 6 Fusible (3A)
- 7 Tan cerca como sea posible del contacto de encendido del vehículo
- 8 Fuente de encendido

HOW TO REMOVE OR ATTACH THE TOP COVER

- There are adjustment switches and buttons under the top cover.
- When adjusting, remove the top cover. After adjusting, it is necessary to reattach the top cover to its former position.
- Perform the operation by referring to the following procedure.

1. To remove the top cover

- 1) Using the hexagonal wrench, remove the two hexagonal screws [2] holding top cover [1] in place.

- 2) While raising gently, remove the top cover.

2. To attach the top cover

- 1) Line up the two raised projections [3] on the top cover with the depressions on the main body.

- 2) Gently lower the top cover [1].
- 3) Attach the top cover [1] with the two hexagonal screws [2].

* Tighten the screws securely so that they do not come loose due to vibrations while the vehicle is moving.

NOTES:

- Be sure to fasten the cover securely. Failure to do so may lead to a malfunction.
- The warranty is invalidated if the unit is used with the cover open.

COMMENT RETIRER OU FIXER LE COUVERCLE SUPERIEUR

- Il y a des commutateurs et des touches de réglage sous le couvercle supérieur.
- Lors du réglage, retirez le couvercle supérieur. Après le réglage, il est nécessaire de remettre le couvercle supérieur dans sa position initiale.
- Effectuer l'opération en vous référant à la procédure qui suit.

1. Pour retirer le couvercle supérieur

- 1) A l'aide d'une clé hexagonale, retirez les deux vis hexagonales [2] maintenant le couvercle supérieur [1] en place.

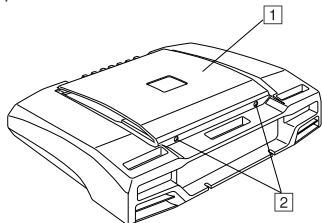

Fig. 10

- 2) Retirez le couvercle supérieur en le soulevant doucement.

2. Pour fixer le couvercle supérieur

- 1) Alignez les projections saillantes [3] du couvercle supérieur avec les creux du corps principal.

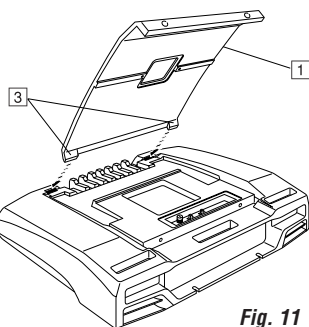

Fig. 11

- 2) Posez le couvercle supérieur doucement [1].
- 3) Fixez le couvercle supérieur [1] avec les deux vis hexagonales [2].

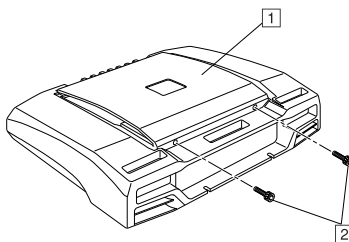

Fig. 12

* Serrez fermement les vis de manière à ce qu'elles ne se desserrent pas suite aux vibrations du véhicule lors que ce dernier est en mouvement.

REMARQUES:

- S'assurer de fixer fermement le couvercle. Sinon, cela peut conduire à un dysfonctionnement.
- La garantie est annulée si l'unité est utilisée avec le couvercle ouvert.

CÓMO DESINSTALAR O INSTALAR LA CUBIERTA SUPERIOR

- Se encuentran interruptores de ajuste y botones debajo de la cubierta superior.
- Cuando realice el ajuste, extraiga la cubierta superior. Después de finalizar el ajuste, es necesario volver a instalar la cubierta superior en su posición anterior.
- Realice la operación siguiendo el procedimiento siguiente.

1. Extracción de la cubierta superior

- 1) Utilizando una llave de tuercas hexagonal, extraiga los dos tornillos hexagonales [2] que sostienen la cubierta superior [1] en su sitio.

- 2) Retire la cubierta superior, mientras la levanta con cuidado.

2. Instalación de la cubierta superior

- 1) Alinee las dos proyecciones elevadas [3] en la cubierta superior con las cavidades localizadas en el aparato.

- 2) Baje con cuidado la cubierta superior [1].
- 3) Fije la cubierta superior [1] con los dos tornillos hexagonales [2].

* Apriete los tornillos firmemente, de forma tal que no se aflojen debido a las vibraciones causadas durante el movimiento del vehículo.

NOTAS:

- No olvide asegurar la cubierta. De lo contrario esto puede ocasionar un malfuncionamiento.
- La garantía se anulará si la unidad se utiliza con la cubierta abierta.

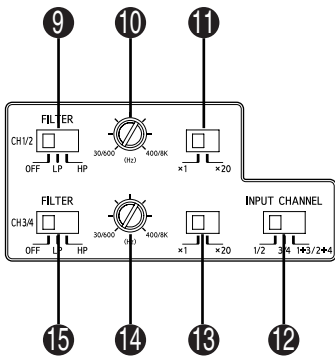

SWITCH SETTINGS

9, 15 Crossover Mode Selector Switch

- 9, 15**
- a) Set to the "LP" position when the amplifier is used to drive a subwoofer. The frequencies above the crossover point will be attenuated at 12 dB/octave.
- b) Set to the "HP" position when the amplifier is used to drive a tweeter/midrange system. The frequencies below the crossover point will be attenuated at 12 dB/octave.
- c) Set to the "OFF" position when the amplifier will be used for driving full-range speakers. The full frequency bandwidth will be output to the speakers with no high or low frequency attenuation.

10, 14 Crossover Frequency Adjustment Knob

- When the frequency multiplication switch is set to the "X1" position, the crossover frequency can be adjusted in the range of 30 to 400Hz.
- When the frequency multiplication switch is set to the "X20" position, the crossover frequency can be adjusted in the range of 600 Hz to 8 kHz.

11, 16 Frequency Multiplication Switch

- 11, 16**
- a) "X1": Normal crossover frequency (30 to 400Hz)
- b) "X20": The crossover frequency will be multiplied by 20 (600 Hz to 8 kHz).

12 Input Channel Selector Switch

- 12**
- a) Setting this switch to "1/2" will send the signal at the inputs of CH-1/2 to CH-3/4 of the MRV-F545/MRV-F345. This eliminates the need for "Y"-adaptors when using a head unit with a single pair of pre-amp output.
- b) Set this switch to "3/4" to have the inputs of CH-3/4 accept independent input signals. An example of this application would be the use of a head unit with dual pre-amp outputs.
- c) Setting this switch to "1 + 3/ 2 + 4" will sum the CH-1 and CH-3 input and send it to CH-3 while the CH-2 and CH-4 inputs are summed and sent to CH-4.

Switch Panel/ Panneau des commutateurs/ Panel de interruptores

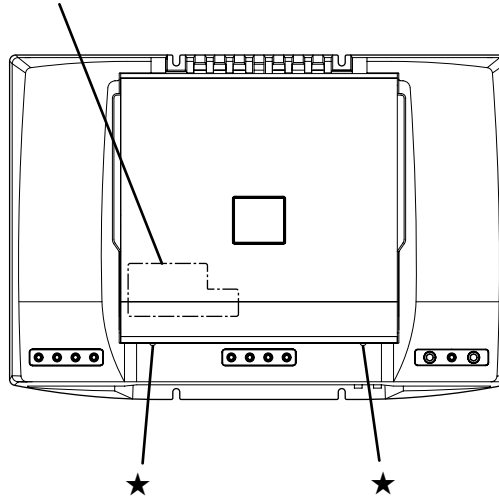

REGLAGES DE COMMUTATEUR

9, 15 Commutateur sélecteur de mode du séparateur

- 9, 15**
- a) Régler sur « LP » lorsque l'amplificateur est utilisé pour exciter un haut-parleur de sous-graves. Les fréquences supérieures au point de recouvrement sont coupées à raison de 12 dB par octave.
- b) Régler sur la position « HP » lorsque l'amplificateur est utilisé pour exciter un système de haut-parleur d'aigus/bande moyenne. Les fréquences inférieures au point de recouvrement sont coupées à raison de 12 dB par octave.
- c) Régler sur la position « OFF » lorsque l'amplificateur est utilisé pour exciter les haut-parleurs de large bande. La bande entière sortira aux haut-parleurs sans que les fréquences basses ou hautes soient coupées.

10, 14 Bouton de réglage de la fréquence de transfert

- Lorsque l'interrupteur de multiplication de fréquence est mis en position « X1 », la fréquence de recouvrement peut être ajustée entre les valeurs 30 à 400 Hz.
- Lorsque l'interrupteur de multiplication de fréquence est mis en position « X20 », la fréquence de recouvrement peut être ajustée entre les valeurs 600 Hz et 8 kHz.

11, 16 Commutateur de multiplication de fréquence

- 11, 16**
- a) "X1": Fréquence de recouvrement normal (de 30 à 400 Hz)
- b) "X20": La fréquence de recouvrement sera multipliée par 20 (de 600 Hz à 8 kHz)

12 Commutateur sélecteur du canal d'entrée

- 12**
- a) Lorsque ce commutateur est réglé sur « 1/2 », il enverra le signal aux entrées de CH-1/2 à CH-3/4 du MRV-F545/MRV-F345. Ceci élimine le besoin d'utiliser des adaptateurs « Y » lorsque l'unité principale est utilisée avec une seule paire de sorties de préamplificateur.
- b) Régler ce commutateur à « 3/4 » pour que les entrées de CH-3/4 acceptent les signaux d'entrée indépendants. Un exemple de cette application serait l'utilisation de l'unité principale avec des sorties préamplifiées doubles.
- c) Lorsque ce commutateur est réglé sur « 1+3/2+4 », les entrées de CH-1 et CH-3 sont additionnées et envoyées à CH-3, tandis que les entrées de CH-2 et CH-4 sont additionnées et envoyées à CH-4.

- ★ Remove the two hexagon screws holding the top cover. Open the cover to access the switch panel. When settings are complete, close the top cover and secure with the original hexagon screws
- ★ Retirer les deux vis à tête hexagonale maintenant le couvercle supérieur. Ouvrir le couvercle pour accéder au panneau de commutation. Lorsque les réglages sont terminés, fermer le couvercle supérieur et le fixer fermement avec les vis à tête hexagonale d'origine.
- ★ Quite los tornillos hexagonales que sostiene la cubierta superior. Abra la cubierta para acceder al panel de interruptores. Cuando acabe los ajustes, cierre la cubierta superior y fíjela con los tornillos hexagonales originales.

AJUSTES DEL INTERRUPTOR

9, 15 Interruptor selector de modo del filtro divisor (de frecuencia)

- 9, 15**
- a) Fijelo en la posición "LP" cuando se utilice el amplificador para excitar el altavoz de frecuencias ultrabajas. Las frecuencias sobre el punto de cruce se cortarán (a razón de 12 dB por octava).
- b) Fijelo en la posición "HP" cuando se utilice el amplificador para excitar el sistema de altavoz de agudos/tonos medios. Las frecuencias bajo el punto de cruce se cortarán (a razón de 12 dB por octava).
- c) Ajuste a la posición desactivada ("OFF") cuando el amplificador se utilice para excitar un sistema con altavoces que reproduzcan la gama completa de frecuencias. La anchura de banda total se emitirá sin cortar ni las frecuencias altas ni las bajas.

10, 14 Botón de ajuste de frecuencia del filtro divisor (de frecuencias)

- Quando el interruptor de multiplicación de frecuencia esté ajustado en la posición "X1", la frecuencia de cruce puede ser ajustada dentro del margen de 30 a 400 Hz.
- Quando el interruptor de multiplicación de frecuencia esté ajustado en la posición "X20", la frecuencia de cruce puede ser ajustada dentro del margen de 600 Hz a 8 kHz.

11, 16 Interruptor de multiplicación de frecuencia

- 11, 16**
- a) "X1": Frecuencia de cruce normal (30 a 400 Hz)
- b) "X20": La frecuencia de cruce se multiplicará por 20 (600 Hz a 8 kHz).

12 Interruptor selector del canal de entrada

- 12**
- a) Fijando este interruptor en "1/2", enviará la señal a las entradas de CH-1/2 a CH-3/4 del MRV-F545/MRV-F345. Esto elimina la necesidad de adaptadores "Y" cuando utilice una unidad principal con un par simple de salida de preamplificador.
- b) Fije este interruptor en "3/4" para hacer que las entradas de CH-3/4 acepten señales de entrada independientes. Un ejemplo de esta aplicación sería el empleo de una unidad principal con salidas dobles de preamplificador.
- c) Fijando este interruptor en "1+3/2+4", las entradas de CH-1 y CH-3 se sumarán y se enviarán a CH-3 mientras que las entradas de CH-2 y CH-4 se suman y envían a CH-4.

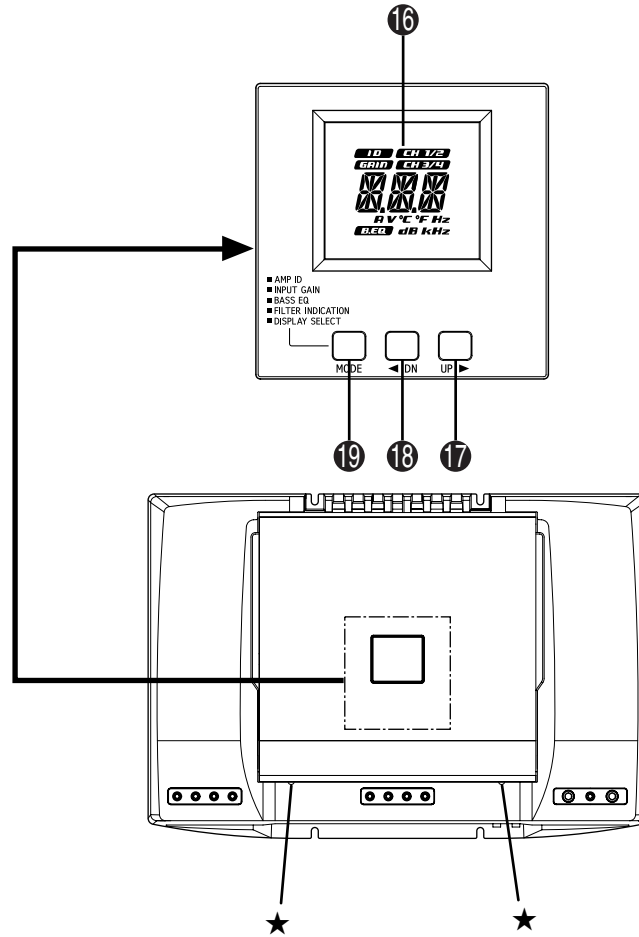

16 Display

17 UP ► Button

18 ◀ DN (DOWN) Button

19 MODE Button

OPERATION METHOD

SELECTING THE AMP ID

- When multiple amplifiers are connected to an Amplifier LINK compatible Head Unit, each amp must have its own, unique ID.
- With a single amplifier system, an AMP ID is not necessary.

1. Press the MODE button until "ID" is displayed.

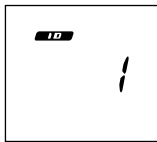

2. Select the AMP ID by pressing the ◀ DN/UP ► button.

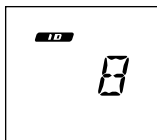

16 Affichage

17 Touche UP ►

18 Touche ◀ DN (DOWN)

19 Touche MODE

METHODE DE FONCTIONNEMENT

SELECTION D'UN IDENTIFIANT D'AMPLI

- Lorsque les amplificateurs multiples sont connectés à une unité principale compatible LINK amplificateur, chaque ampli doit avoir son identifiant propre et unique.
- Avec un système d'amplificateur unique, un identifiant d'ampli n'est pas nécessaire.

1. Appuyez sur la touche MODE jusqu'à ce que « ID » s'affiche.

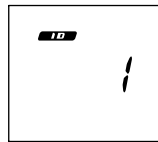

2. Sélectionnez l'identifiant d'ampli en appuyant sur la touche ◀ DN/UP ►.

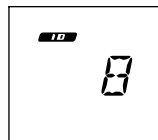

- ★ Remove the two hexagon screws holding the top cover. Open the cover to operate the Mode controls. When finished, close the top cover and secure with the original hexagon screws.
- ★ Retirer les deux vis à tête hexagonale maintenant le couvercle supérieur. Ouvrir le couvercle pour utiliser les commandes de Mode. Une fois terminé, fermer le couvercle supérieur et le fixer avec les vis à tête hexagonale d'origine.
- ★ Quite los dos tornillos hexagonales que sostiene la cubierta superior. Abra la cubierta para utilizar los controles de modo. Cuando acabe los ajustes, cierre la cubierta superior fijela con los tornillos hexagonales originales.

16 Visualización

17 Botón UP ►

18 Botón ◀ DN (DOWN)

19 Botón MODE

MÉTODO DE OPERACIÓN

SELECCIÓN DEL ID DEL AMPLIFICADOR

- Cuando estén conectados varios amplificadores a una unidad principal compatible con al función de enlace al amplificador (Amplifier-Link), cada amplificador deberá tener su propio y único ID.
- Con un sistema de un solo amplificador, no será necesario ajustar un ID de amplificador.

1. Pulse el botón MODE hasta que se visualice "ID".

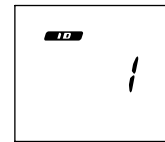

2. Seleccione el ID del amplificador pulsando el botón ◀ DN/UP ►.

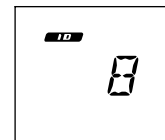

ADJUSTING THE INPUT LEVEL

- Adjust the input level of the amplifier to match the output of the connected head unit.

- Press the MODE button until "GAIN" "CH1/2" is displayed.

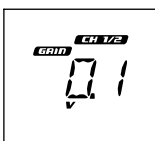

CH 1/2 input level adjustment is now possible.

- Press the ◀DN/UP▶ button to adjust the input level.

Adjustment range: 0.2V – 4V

- Press the MODE button until "GAIN" "CH3/4" is displayed.

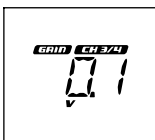

CH 3/4 input level adjustment is now possible.

- Press the ◀DN/UP▶ button to adjust the input level.

Adjustment range: 0.2V – 4V

BASS EQ ADJUSTMENT

- The output of CH 3/4 can be modified using a fixed, single band EQ at 45 Hz.

Set this EQ to a level that sounds best to you.

- Press the MODE button until "B.EQ" is displayed.

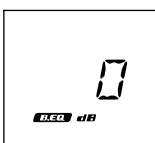

- Press the ◀DN/UP▶ button to adjust the BASS EQ level.

Adjustment range: 0 dB – +16 dB

REGLAGE DU NIVEAU D'ENTRÉE

- Régler le niveau d'entrée de l'amplificateur pour le faire correspondre à la sortie de l'unité principale connectée.

- Appuyez sur la touche MODE jusqu'à ce que « GAIN » « CH1/2 » s'affiche.

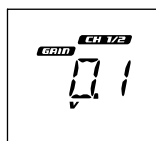

Le réglage du niveau d'entrée de CH 1/2 est maintenant possible.

- Appuyez sur la touche ◀DN/UP▶ pour régler le niveau d'entrée.

Plage de réglage: 0,2V – 4V

- Appuyez sur la touche MODE jusqu'à ce que « GAIN » « CH3/4 » s'affiche.

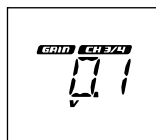

Le réglage du niveau d'entrée de CH 3/4 est maintenant possible.

- Appuyez sur la touche ◀DN/UP▶ pour régler le niveau d'entrée.

Plage de réglage: 0,2V – 4V

REGLAGE DE CORRECTION DES BASSES

- La sortie de CH 3/4 peut être modifiée à l'aide d'un EQ à 45 Hz fixé et à bande simple.

Régler cet EQ à un niveau qui vous paraît optimal.

- Appuyez sur la touche MODE jusqu'à ce que « B.EQ » s'affiche.

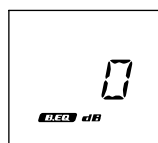

- Appuyez sur la touche ◀DN/UP▶ pour régler le niveau de correction des basses.

Plage de réglage : 0 dB - +16 dB

AJUSTE DEL NIVEL DE ENTRADA

- Ajuste el nivel de entrada del amplificador con el fin de hacer coincidir la salida de la unidad principal conectada.

- Pulse el botón MODE hasta que se visualice "GAIN" "CH1/2".

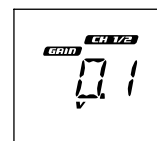

Será posible entonces el ajuste del nivel de entrada CH 1/2.

- Pulse el botón ◀DN/UP▶ para ajustar el nivel de entrada.

Gama de ajuste: 0,2 V – 4 V

- Pulse el botón MODE hasta que se visualice "GAIN" "CH3/4".

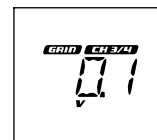

Será posible entonces el ajuste del nivel de entrada CH 3/4.

- Pulse el botón ◀DN/UP▶ para ajustar el nivel de entrada.

Gama de ajuste: 0,2 V – 4 V

AJUSTE DE GRAVES DE EQ

- Es posible modificar la salida de CH 3/4 utilizando un EQ de una sola banda fijo a 45 Hz. Ajuste este EQ al nivel de su preferencia.

- Pulse el botón MODE hasta que se visualice "B.EQ".

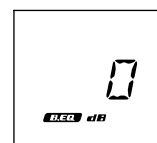

- Pulse el botón ◀DN/UP▶ para ajustar el nivel de GRAVES DE EQ.

Gama de ajuste: 0 dB – +16 dB

TO DISPLAY THE CROSSOVER FREQUENCY

- The Crossover Frequency, previously set with the Crossover Frequency Adjustment Knob, can be displayed.
- Press the MODE button until "CH 1/2" is displayed.



The CH 1/2 Crossover Frequency is displayed.

- Press the MODE button until "CH 3/4" is displayed.

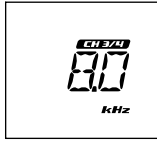

The CH 3/4 Crossover Frequency is displayed.

HOW TO CHANGE THE DISPLAY

- Voltage and temperature can be displayed.
- Press the MODE button until "V" "°C" or "°F" is displayed.

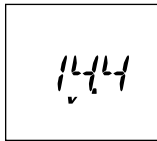

- Press the ◀DN/UP▶ button to select the display mode.

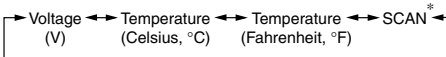

*SCAN:

Voltage, temperature (Celsius) and temperature (Fahrenheit) values are displayed for 5 seconds each and then repeated in a loop.

POUR AFFICHER LA FREQUENCE DE RECOUVREMENT

- La fréquence de recouvrement, réglée auparavant avec la molette de réglage de fréquence de recouvrement, peut être affichée.
- Appuyez sur la touche MODE jusqu'à ce que « CH 1/2 » s'affiche.



La fréquence de recouvrement de CH 1/2 est affichée.

- Appuyez sur la touche MODE jusqu'à ce que « CH 3/4 » s'affiche.

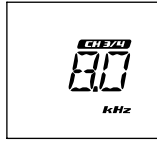

La fréquence de recouvrement de CH 3/4 s'affiche.

COMMENT CHANGER L'AFFICHAGE

- La tension et la température peuvent être affichés.
- Appuyez sur la touche MODE jusqu'à ce que « V » « °C » ou « °F » is displayed.

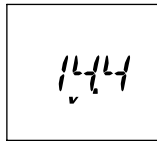

- Appuyez sur la touche ◀DN/UP▶ button to select the display mode.

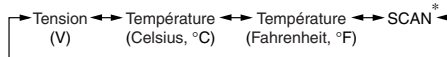

*SCAN:

Les valeurs de tension, de température (Celsius) et de température (Fahrenheit) sont affichées pendant 5 secondes chacune puis répétées en boucle.

VISUALIZACIÓN DE LA FRECUENCIA DE CRUCE

- Es posible visualizar la frecuencia de cruce que fue ajustada previamente con el botón de ajuste de la frecuencia de cruce.
- Pulse el botón MODE hasta que se visualice "CH 1/2".



Se visualizará la frecuencia de cruce CH 1/2.

- Pulse el botón MODE hasta que se visualice "CH 3/4".

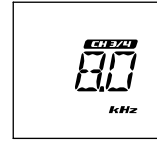

Se visualizará la frecuencia de cruce CH 3/4.

CÓMO CAMBIAR LA PANTALLA

- Es posible visualizar la temperatura y el voltaje.
- Pulse el botón hasta que se visualice "V" "°C" o "°F".

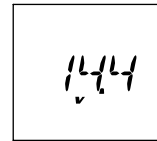

- Pulse el botón ◀DN/UP▶ para seleccionar el modo de visualización.

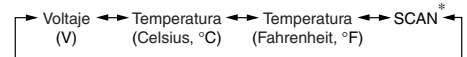

*SCAN:

Los valores de voltaje, temperatura (Celsius) y temperatura (Fahrenheit) se visualizan durante 5 segundos cada uno y luego se repiten en un ciclo.

IN CASE OF DIFFICULTY

If you encounter a problem, please review the items in the following checklist. This guide will help you isolate the problem if the unit is at fault. Otherwise, make sure the rest of your system is properly connected or consult your authorized Alpine dealer.

● **Volume is low.**

- Input level from the head unit with which the amplifier is being used is low.
- Increase the volume on the head unit.

Indication	Cause and Solution
HOT	<ul style="list-style-type: none"> • The protection circuit is activated due to high temperature. The amplifier output becomes disabled. • The indicator will disappear when the temperature returns to within operation range.
TEM	<ul style="list-style-type: none"> • The amplifier has been shutdown due to excessive heat. The amplifier is automatically reset. • The indicator will disappear when the temperature returns to within operation range. The amplifier is automatically reset.
VLT	<ul style="list-style-type: none"> • The amplifier has been shutdown due to excessive voltage. • Lower the power supply voltage to an appropriate level. Turn off the power once, then turn on the power again. The indicator will disappear and the amplifier will return to the normal operation.
CUR	<ul style="list-style-type: none"> • The amplifier has been shutdown due to excessive current. • Find and eliminate the cause of the excessive current, then turn the power off.

EN CAS DE PROBLEME

En cas de problème, consultez la liste de vérifications suivantes. Ce guide devrait vous aider à résoudre tout problème provenant de l'appareil. Sinon, vérifiez les connexions du reste du système ou consultez un revendeur Alpine autorisé.

● **Le volume est faible.**

- Le niveau d'entrée depuis l'unité principale avec laquelle l'amplificateur est utilisé est faible.
- Augmentez le volume de l'unité principale.

Indication	Cause et remède
HOT	<ul style="list-style-type: none"> • Le circuit de protection est activé dû à la haute température. La sortie d'amplificateur devient hors service. • L'indication disparaît quand la température revient dans la plage de fonctionnement.
TEM	<ul style="list-style-type: none"> • L'amplificateur a été éteint à cause d'une chaleur excessive. L'amplificateur est réinitialisé automatiquement. • L'indication disparaît quand la température revient dans la plage de fonctionnement. L'amplificateur est réinitialisé automatiquement.
VLT	<ul style="list-style-type: none"> • L'amplificateur a été éteint à cause d'une tension excessive. • Diminuer la tension d'alimentation jusqu'à un niveau approprié. Eteindre l'alimentation puis la rallumer. L'indicateur disparaîtra et l'amplificateur reviendra en fonctionnement normal.
CUR	<ul style="list-style-type: none"> • L'amplificateur a été éteint à cause d'une intensité excessive. • Trouvez et éliminez la cause de l'intensité excessive puis éteignez l'appareil.

EN CASO DE DIFICULTAD

Cuando se presente algún problema, consulte los ítemes de la lista de comprobaciones siguiente. Esta lista le ayudará a resolver los problemas de su unidad. Si el problema persiste, compruebe si el resto de su sistema está adecuadamente conectado o consulte a un proveedor autorizado por Alpine.

● **El volumen está bajo.**

- El nivel de entrada, desde la unidad principal, con la que se está utilizando el amplificador es bajo.
- Subir el volumen de la unidad principal.

Indicación	Causa y solución
HOT	<ul style="list-style-type: none"> • El circuito de protección es activado debido a la temperatura alta. La salida del amplificador deviene anulada. • El indicador desaparecerá cuando la temperatura vuelva a la gama de operación.
TEM	<ul style="list-style-type: none"> • El amplificador ha sido apagado debido a exceso de calor. El amplificador se reajusta automáticamente. • El indicador desaparecerá cuando la temperatura vuelva a la gama de operación. El amplificador se reajusta automáticamente.
VLT	<ul style="list-style-type: none"> • El amplificador ha sido apagado debido a exceso de voltaje. • Baje el voltaje de alimentación a un nivel apropiado. Desactive la alimentación una vez, luego vuelva a activarla. El indicador desaparecerá y el amplificador vuelve a funcionar normalmente.
CUR	<ul style="list-style-type: none"> • El amplificador ha sido apagado debido a exceso de corriente. • Encontrar y eliminar la causa del exceso de corriente, luego desactive.

SYSTEM DIAGRAMS/DIAGRAMMES DU SYSTEME/DIAGRAMAS DEL SISTEMA

● 4-Channel System/Système à 4 canaux/Sistema de 4 canales

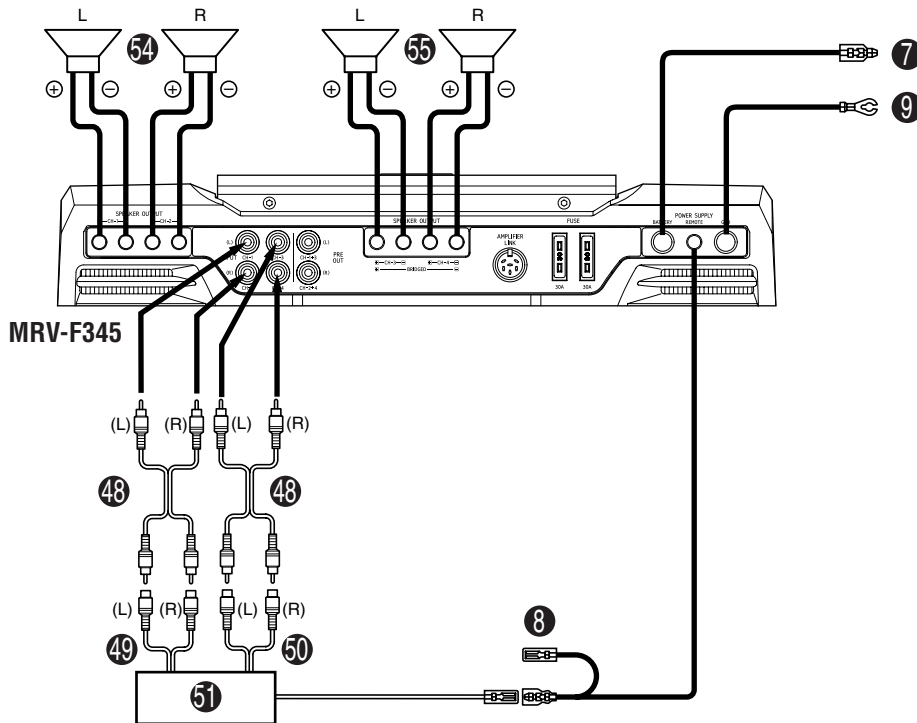

9	CH-1/2	
15	CH-3/4	
12	INPUT CHANNEL	

● 3-Channel System/Système à 3 canaux/Sistema de 3 canales

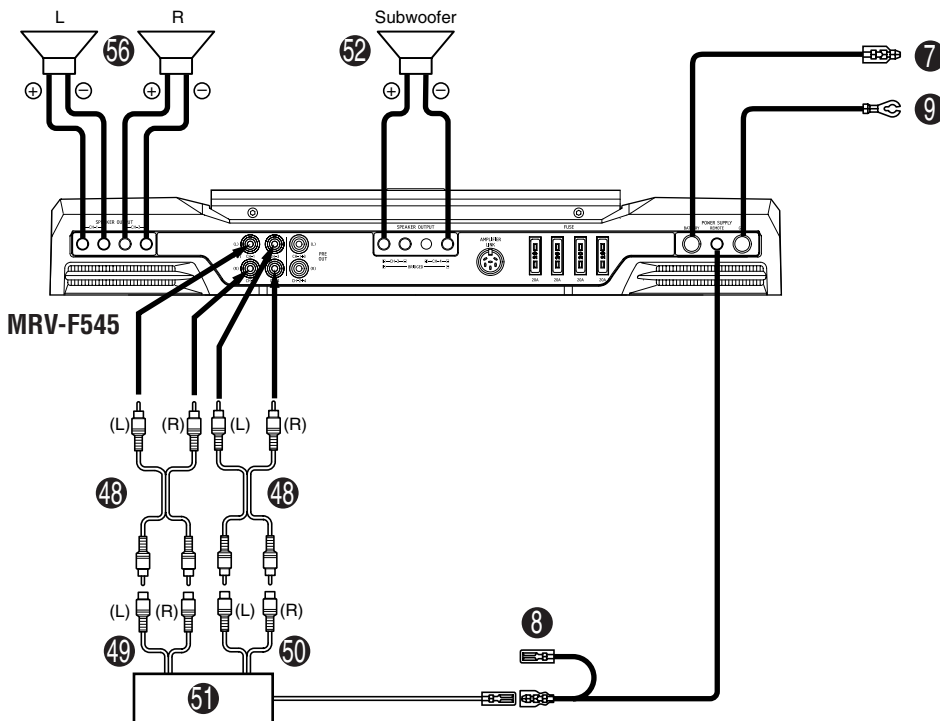

9	CH-1/2	
15	CH-3/4	
12	INPUT CHANNEL	

[English]

- 48 RCA Extension Cable (Sold Separately)
- 49 Front
- 50 Rear
- 51 Head Unit etc.
- 52 Subwoofer
- 54 Front Speakers
- 55 Rear Speakers
- 56 Speaker (Full Range)

[Français]

- 48 Câble de rallonge RCA (vendu séparément)
- 49 Avant
- 50 Arrière
- 51 Unité principale, etc.
- 52 Haut-parleur de sous-graves
- 54 Haut-parleurs avant
- 55 Haut-parleurs arrière
- 56 Haut-parleur (large bande)

[Español]

- 48 Cable de extensión RCA (vendido separadamente)
- 49 Delantero
- 50 Trasero
- 51 Unidad principal, etc.
- 52 Altavoz de frecuencias ultrabajas
- 54 Altavoces delanteros
- 55 Altavoces traseros
- 56 Altavoz (gama completa)

● Amplifier LINK System/Système de LINK d'amplificateur/Sistema de ACOPLAMIENTO de amplificador

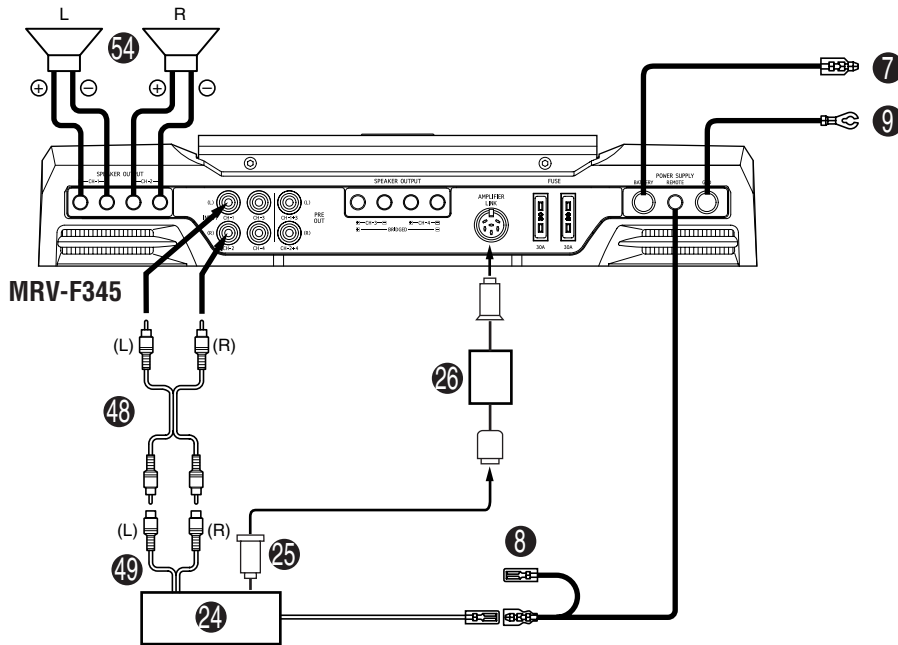

9	CH-1/2	
15	CH-3/4	
12	INPUT CHANNEL	

[English]

- 24 Amplifier LINK compatible head unit
- 25 Amplifier LINK Connector
- 26 Amplifier LINK box (KCE-511M, Sold Separately)
- 48 RCA Extension Cable (Sold Separately)
- 49 Front
- 50 Rear
- 51 Head Unit etc.
- 52 Subwoofer
- 54 Front Speakers

[Français]

- 24 Unité principale compatible de LINK d'amplificateur
- 25 Connecteur de LINK d'amplificateur
- 26 Boîte de LINK d'amplificateur (KCE-511M, vendue séparément)
- 48 Câble de rallonge RCA (vendu séparément)
- 49 Avant
- 50 Arrière
- 51 Unité principale, etc.
- 52 Haut-parleur de sous-graves
- 54 Haut-parleurs avant

[Español]

- 24 Unidad principal compatible de ACOPLAMIENTO de amplificador
- 25 Conector de ACOPLAMIENTO de amplificador
- 26 Caja de ACOPLAMIENTO del amplificador (KCE-511M, vendida separadamente)
- 48 Cable de extensión RCA (vendido separadamente)
- 49 Delantero
- 50 Trasero
- 51 Unidad principal, etc.
- 52 Altavoz de frecuencias ultrabajas
- 54 Altavoces delanteros

INFORMATION/INFORMATION/INFORMACIÓN

Theater System/Système Home Cinéma/Sistema de cine

- The unit is compatible with "theater system" as shown in right figure. Consult your dealer for more details.
- L'unité est compatible avec les systèmes Home Cinéma comme indiqué dans la figure à droite. Consulter votre revendeur pour plus de détails.
- La unidad es compatible con el "sistema de cine" como se muestra en la figura de la derecha. Consulte a su distribuidor para obtener más detalles al respecto.

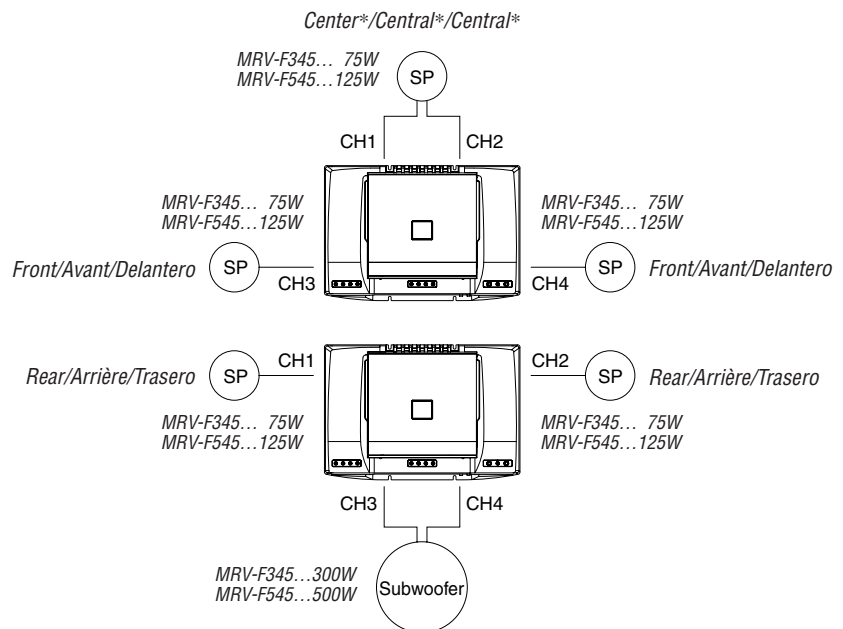

- * It can be used for a center speaker with BTL connection of CH1 and CH2. Be sure not to use it for a subwoofer.
- * Il est possible de l'utiliser pour une enceinte centrale avec connexion BTL de CH1 et CH2. S'assurer de ne pas l'utiliser pour un subwoofer.
- * Este puede utilizarse para un altavoz central con conexión BTL de CH1 y CH2. Asegúrese de no utilizarlo para un altavoz de frecuencias ultrabajas.

SPECIFICATIONS

Power Output: RMS Continuous Power (at 14.4V, 20 Hz to 20 kHz)

Per channel into 4 ohms (0.3% THD) ...	MRV-F545: 125Wx4
	MRV-F345: 75Wx4
Per channel into 2 ohms (1% THD)	MRV-F545: 250Wx4
	MRV-F345: 150Wx4
Bridged into 4 ohms (0.3% THD)	MRV-F545: 125Wx2
	+500Wx1
	MRV-F345: 75Wx2+300Wx1

Frequency Response 10 Hz to 50 kHz (+0, -1 dB)

Signal-to-Noise Ratio
(referenced to rated power) 93 dBA
(CEA-2006) 73 dBA

Input Sensitivity (for rated power output) 200mV to 4.0V

Input Impedance Line in: 10k ohms<

Speaker Impedance 4 or 2 ohms (Stereo),
4 ohms (Bridged)

Active Dividing Network Frequency and Slope 30 to 400 Hz, 12 dB per octave

Power Requirement 11 – 16V DC Negative Ground

Dimensions (W x H x D)

MRV-F545	420mm x 228mm x 60mm
MRV-F345	330mm x 228mm x 60mm

Weight

MRV-F545	5.6 kg
MRV-F345	4.2 kg

NOTE:

For product improvement, specifications and design are subject to change without notice.

SERVICE CARE

IMPORTANT NOTICE

This Amplifier has been type tested and found to comply with the limits for a Class B computing device in accordance with the specifications in Subpart J of Part 15 of FCC Rules. This equipment generates and uses radio frequency energy, and it must be installed and used properly in accordance with the manufacturer's instructions.

SERIAL NUMBER: _____
 INSTALLATION DATE: _____
 INSTALLATION TECHNICIAN: _____
 PLACE OF PURCHASE: _____

IMPORTANT

Please record the serial number of your unit in the space provided here and keep it as a permanent record. The serial number plate is located on the rear of the unit.

SPECIFICATIONS

Sortie de puissance: Puissance continue RMS (à 14,4V, 20 Hz à 20 kHz)

Par canal à 4 ohms (0,3% DHT)	MRV-F545: 125Wx4
	MRV-F345: 75Wx4
Par canal à 2 ohms (1% DHT)	MRV-F545: 250Wx4
	MRV-F345: 150Wx4
En pont à 4 ohms (0,3% DHT)	MRV-F545: 125Wx2
	+500Wx1
	MRV-F345: 75Wx2+300Wx1

Réponse de fréquence 10 Hz à 50 kHz (+0, -1 dB)

Rapport signal/bruit
(par rapport à la puissance nominale) 93 dBA
(CEA-2006) 73 dBA

Sensibilité d'entrée (pour la sortie de puissance nominale) 200mV à 4,0V

Impédance d'entrée Entrée de ligne: 10k ohms<

Impédance de haut-parleur 4 ou 2 ohms (Stéréo),
4 ohms (En pont)

Fréquence et pente du diviseur de fréquence active 30 à 400 Hz, 12 dB/octave

Alimentation nécessaire 11 – 16V CC
à la terre négative

Dimensions (L x H x P)

MRV-F545	420mm x 228mm x 60mm
MRV-F345	330mm x 228mm x 60mm

Poids

MRV-F545	5,6 kg
MRV-F345	4,2 kg

REMARQUE:

Afin d'améliorer ce produit, les spécifications et la conception sont sujettes à des modifications sans préavis.

SOINS PRATIQUES

AVIS IMPORTANT

Cet amplificateur a été testé et est conforme aux limites des dispositifs informatiques de catégorie B, conformément aux règlements du FCC, section 15, sous-section J. Ce matériel produit et utilise des hautes fréquences radio et doit être installé et utilisé conformément aux directives du fabricant.

NUMERO DE SERIE: _____
 DATE D'INSTALLATION: _____
 INSTALLATEUR: _____
 LIEU D'ACHAT: _____

IMPORTANT

Enregistrer le numéro de série de l'appareil dans l'espace prévu ici et le conserver en permanence. La plaque de numéro de série est située à l'arrière de l'appareil.

ESPECIFICACIONES

Salida de potencia: Potencia continua RMS (a 14,4V, de 20 Hz a 20 kHz)

Por canal en 4 ohmios (0,3% DAT)	MRV-F545: 125Wx4
	MRV-F345: 75Wx4
Por canal en 2 ohmios (1% DAT)	MRV-F545: 250Wx4
	MRV-F345: 150Wx4
Ponteado en 4 ohmios (0,3% DAT)	MRV-F545: 125Wx2
	+500Wx1
	MRV-F345: 75Wx2+300Wx1

Respuesta de frecuencia 10 Hz a 50 kHz (+0, -1 dB)

Relación señal/ruido
(con referencia a la potencia nominal) 93 dBA
(CEA-2006) 73 dBA

Sensibilidad de entrada (para salida de potencia nominal) 200mV a 4,0V

Impedancia de entrada Entrada de línea: 10k ohmios<

Impedancia de altavoz 4 o 2 ohmios (Estéreo),
4 ohmios (En puente)

Frecuencia y pendiente del filtro divisor de frecuencia 30 a 400 Hz, 12 dB por octava

Requisito de potencia 11 – 16V CC
con conexión negativa a tierra

Dimensiones (An. x Al. x Pr.)

MRV-F545	420mm x 228mm x 60mm
MRV-F345	330mm x 228mm x 60mm

Peso

MRV-F545	5,6 kg
MRV-F345	4,2 kg

NOTA:

Con el propósito de introducir mejoras, las especificaciones y el diseño del producto están sujetos a cambios sin previo aviso.

CUIDADOS PRACTICOS

AVISO IMPORTANTE

Este amplificador ha sido probado y es conforme con los límites de los dispositivos informáticos de categoría B, según la regulación de FCC, sección 15, subsección J. Este equipo produce y utiliza altas frecuencias radio y debe ser instalado y utilizado según las instrucciones del fabricante.

NUMERO DE SERIE: _____
 FECHA DE INSTALACION: _____
 TECNICO: _____
 LUGAR DE ADQUISICION: _____

IMPORTANTE

Anote el número de serie de su unidad en el espacio proporcionado aquí, y consérvelo como un registro permanente. La placa con el número de serie está ubicada en la parte posterior de la unidad.



GARANTIE LIMITÉE

Fidèles à leur engagement de ne fournir que des produits de qualité, ALPINE ÉLECTRONIQUE DE L'AMÉRIQUE, INC. et ALPINE ÉLECTRONIQUE DU CANADA, INC. (Alpine) sont heureuses de vous offrir cette garantie. Nous vous suggérons de le lire attentivement et en entier. Si vous avez la moindre question, veuillez contacter l'un de nos concessionnaires ou appeler directement Alpine aux numéros listés ci-dessous.

● PRODUITS COUVERTS PAR LA GARANTIE

Cette garantie couvre les produits audio de voiture et les accessoires connexes ("le produit"). Elle ne couvre les produits que dans le pays où ils ont été achetés.

● DURÉE DE LA GARANTIE

Cette garantie est en vigueur pendant un an à partir de la date du premier achat du client.

● PERSONNES PROTÉGÉES PAR LA GARANTIE

Seul l'acheteur original du produit, s'il réside aux États-Unis, à Porto Rico ou au Canada, peut se prévaloir de la garantie.

● CE QUI EST COUVERT

Cette garantie couvre tous les défauts de matériaux et de fabrication (pièces et main d'œuvre) du produit.

● CE QUI N'EST PAS COUVERT

Cette garantie ne couvre pas ce qui suit:

- ① Les dommages survenus durant le transport des produits renvoyés à Alpine pour être réparés (les réclamations doivent être adressées au transporteur);
- ② Les dégâts provoqués par un accident ou une mauvaise utilisation, y compris des bobines acoustiques grillées suite à une surexcitation des enceintes (augmentation du niveau de l'amplificateur jusqu'à atteindre un effet de distorsion ou d'écrêtage), une défaillance mécanique des enceintes (perforations, déchirures ou fentes), panneaux LCD fissurés ou endommagés, disques durs endommagés ou ayant subi une chute.
- ③ Tout dégât provoqué par négligence, usage inapproprié, mauvaise utilisation ou par le non-respect des instructions indiquées dans le manuel de l'utilisateur.
- ④ Les dommages dus à la force majeure, notamment aux tremblements de terre, au feu, aux inondations, aux tempêtes ou aux autres cataclysmes naturels; Les frais ou les dépenses relatifs à l'enlèvement ou à la réinstallation du produit;
- ⑤ Les services rendus par une personne, physique ou morale non autorisée;
- ⑥ Les produits dont le numéro de série a été effacé, modifié ou retiré;
- ⑦ Les produits qui ont été adaptés ou modifiés sans le consentement d'Alpine;
- ⑧ Les produits qui ne sont pas distribués par Alpine aux États-Unis, à Porto Rico ou au Canada;
- ⑨ Les produits qui n'ont pas été achetés par l'entremise d'un concessionnaire Alpine autorisé;

● COMMENT SE PRÉVALOIR DE LA GARANTIE

- ① Il vous faut remettre le produit nécessitant des réparations à un centre de service autorisé Alpine ou à Alpine même et en assumer les frais de transport. Alpine a le choix entre réparer le produit ou le remplacer par un produit neuf ou révisé, le tout sans frais pour vous. Si les réparations sont couvertes par la garantie et si le produit a été envoyé à un centre de service Alpine ou à Alpine, le paiement des frais de réexpédition du produit incombe Alpine.

- ② Vous devez donner une description détaillée des problèmes qui sont à l'origine de votre demande de réparation.
- ③ Vous devez joindre la preuve de votre achat du produit.
- ④ Vous devez emballer soigneusement le produit pour éviter tout dommage durant son transport. Pour éviter la perte de l'envoi, il est conseillé de choisir un transporteur qui propose un service de suivi des envois.

● LIMITATION DES GARANTIES TACITES

LA DURÉE DE TOUTES LES GARANTIES TACITES, Y COMPRIS LA GARANTIE D'ADAPTATION À L'UTILISATION ET LA GARANTIE DE QUALITÉ LOYALE ET MARCHANDE, EST LIMITÉE À CELLE DE LA GARANTIE EXPRESSE DÉTERMINÉE CI-DESSUS. PERSONNE N'EST AUTORISÉ À ENGAGER AUTREMENT LA RESPONSABILITÉ D'ALPINE EN VERTU DE LA VENTE D'UN PRODUIT.

● EXCLUSIONS DE LA GARANTIE

ALPINE STIPULE EXPRESSÉMENT QU'ELLE N'EST PAS RESPONSABLE DES DOMMAGES-INTÉRÊTS ET DOMMAGES INDIRECTS PROVOQUÉS PAR LE PRODUIT. LES DOMMAGES-INTÉRÊTS SONT LES FRAIS DE TRANSPORT DU PRODUIT VERS UN CENTRE DE SERVICE ALPINE, LA PERTE DE TEMPS DE L'ACHETEUR ORIGINAL, LA PERTE D'UTILISATION DU PRODUIT, LES BILLETS D'AUTOBUS, LA LOCATION DE VOITURES ET TOUS LES AUTRES FRAIS LIÉS À LA GARDE DU PRODUIT.

LES DOMMAGES INDIRECTS SONT LES FRAIS DE RÉPARATION OU DE REMPLACEMENT D'AUTRES BIENS ENDOMMAGÉS SUITE AU MAUVAIS FONCTIONNEMENT DU PRODUIT.

LES RECOURS PRÉVUS PAR LES PRÉSENTES EXCLUENT ET REMPLACENT TOUTE AUTRE FORME DE RECOURS.

● LIEN ENTRE LA GARANTIE ET LA LOI

La garantie vous donne des droits spécifiques, mais vous pouvez aussi jouir d'autres droits, qui varient d'un état ou d'une province à l'autre. En outre, certains états et certaines provinces interdisent de limiter la durée des garanties tacites ou d'exclure les dommages accessoires ou indirects. Dans ce cas, les limites et les exclusions de la garantie peuvent ne pas s'appliquer à vous.

● CLAUSE APPLICABLE AU CANADA SEULEMENT

Pour que la garantie soit valable, il faut qu'un centre d'installation autorisé ait installé le système audio pour l'auto dans votre véhicule et qu'il ait ensuite apposé son cachet sur la garantie.

● NUMÉROS D'APPEL DU SERVICE À LA CLIENTÈLE

Si vous avez besoin de nos services, veuillez appeler Alpine aux numéros ci-dessous pour le centre de service autorisé Alpine le plus proche.

AUDIO DE VOITURE	1-800-ALPINE-1 (1-800-257-4631)
NAVIGATION	1-888-NAV-HELP (1-888-628-4357)

Ou visitez notre site Web à l'adresse <http://www.alpine-usa.com>

ALPINE ÉLECTRONIQUE DE L'AMÉRIQUE, INC., 19145 Gramercy Place, Torrance, California 90501, U.S.A.

ALPINE ÉLECTRONIQUE DU CANADA, INC., 7300 Warden Ave., Suite 203, Markham, Ontario L3R 9Z6, Canada

N'envoyez aucun produit à ces adresses.

Appelez notre numéro gratuit ou visitez notre site Web si vous recherchez un centre de service.



LIMITED WARRANTY

ALPINE ELECTRONICS OF AMERICA, INC. AND ALPINE OF CANADA INC. ("Alpine"), are dedicated to quality craftsmanship and are pleased to offer this Warranty. We suggest that you read it thoroughly. Should you have any questions, please contact your Dealer or contact Alpine at one of the telephone numbers listed below.

●PRODUCTS COVERED:

This Warranty covers Car Audio Products and Related Accessories ("the product"). Products purchased in the Canada are covered only in the Canada. Products purchased in the U.S.A. are covered only in the U.S.A.

●LENGTH OF WARRANTY:

This Warranty is in effect for one year from the date of the first consumer purchase.

●WHO IS COVERED:

This Warranty only covers the original purchaser of the product, who must reside in the United States, Puerto Rico or Canada.

●WHAT IS COVERED:

This Warranty covers defects in materials or workmanship (parts and labor) in the product.

●WHAT IS NOT COVERED:

This Warranty does not cover the following:

- ① Damage occurring during shipment of the product to Alpine for repair (claims must be presented to the carrier).
- ② Damage caused by accident or abuse, including burned voice coils caused by over-driving the speaker (amplifier level is turned up and driven into distortion or clipping). Speaker mechanical failure (e.g. punctures, tears or rips). Cracked or damaged LCD panels. Dropped or damaged hard drives.
- ③ Damage caused by negligence, misuse, improper operation or failure to follow instructions contained in the Owner's manual.
- ④ Damage caused by act of God, including without limitation, earthquake, fire, flood, storms or other acts of nature.
Any cost or expense related to the removal or reinstallation of the product.
- ⑤ Service performed by an unauthorized person, company or association.
- ⑥ Any product which has the serial number defaced, altered or removed.
- ⑦ Any product which has been adjusted, altered or modified without Alpine's consent.
- ⑧ Any product not distributed by Alpine within the United States, Puerto Rico or Canada.
- ⑨ Any product not purchased from an Authorized Alpine Dealer.

●HOW TO OBTAIN WARRANTY SERVICE:

- ① You are responsible for delivery of the product to an Authorized Alpine Service Center or Alpine for repair and for payment of any initial shipping charges. Alpine will, at its option, repair or replace the product with a new or reconditioned product without charge. If the repairs are covered by the warranty, and if the product was shipped to an Authorized Alpine Service Center or Alpine, Alpine will pay the return shipping charges.
- ② You should provide a detailed description of the problem(s) for which service is required.

- ③ You must supply proof of your purchase of the product.
- ④ You must package the product securely to avoid damage during shipment. To prevent lost packages it is recommended to use a carrier that provides a tracking service.

●HOW WE LIMIT IMPLIED WARRANTIES:

ANY IMPLIED WARRANTIES INCLUDING FITNESS FOR USE AND MERCHANTABILITY ARE LIMITED IN DURATION TO THE PERIOD OF THE EXPRESS WARRANTY SET FORTH ABOVE AND NO PERSON IS AUTHORIZED TO ASSUME FOR ALPINE ANY OTHER LIABILITY IN CONNECTION WITH THE SALE OF THE PRODUCT.

●HOW WE EXCLUDE CERTAIN DAMAGES:

ALPINE EXPRESSLY DISCLAIMS LIABILITY FOR INCIDENTAL AND CONSEQUENTIAL DAMAGES CAUSED BY THE PRODUCT. THE TERM "INCIDENTAL DAMAGES" REFERS TO EXPENSES OF TRANSPORTING THE PRODUCT TO THE ALPINE SERVICE CENTER, LOSS OF THE ORIGINAL PURCHASER'S TIME, LOSS OF THE USE OF THE PRODUCT, BUS FARES, CAR RENTALS OR OTHER COSTS RELATING TO THE CARE AND CUSTODY OF THE PRODUCT. THE TERM "CONSEQUENTIAL DAMAGES" REFERS TO THE COST OF REPAIRING OR REPLACING OTHER PROPERTY WHICH IS DAMAGED WHEN THIS PRODUCT DOES NOT WORK PROPERLY. THE REMEDIES PROVIDED UNDER THIS WARRANTY ARE EXCLUSIVE AND IN LIEU OF ALL OTHERS.

●HOW STATE/PROVINCIAL LAW RELATES TO THE WARRANTY:

This Warranty gives you specific legal rights, and you may also have other rights which vary from state to state and province to province. In addition, some states/provinces do not allow limitations on how long an implied warranty lasts, and some do not allow the exclusion or limitation of incidental or consequential damages. Accordingly, limitations as to these matters contained herein may not apply to you.

●IN CANADA ONLY:

This Warranty is not valid unless your Alpine car audio product has been installed in your vehicle by an Authorized Installation Center, and this warranty stamped upon installation by the installation center.

●HOW TO CONTACT CUSTOMER SERVICE:

Should the product require service, please call the following number for your nearest Authorized Alpine Service Center.

**CAR AUDIO 1-800-ALPINE-1 (1-800-257-4631)
NAVIGATION 1-888-NAV-HELP (1-888-628-4357)**

Or visit our website at: <http://www.alpine-usa.com>

ALPINE ELECTRONICS OF AMERICA, INC., 19145 Gramercy Place, Torrance, California 90501, U.S.A.
ALPINE ELECTRONICS OF CANADA, INC., 7300 Warden Ave., Suite 203, Markham, Ontario L3R 9Z6, Canada
Do not send products to these addresses.

Call the toll free telephone number or visit the website to locate a service center.